

Party pan electric

239506-239605

GEBRUIKSAANWIJZING
USER INSTRUCTIONS
GEBRAUCHSANWEISUNG
MODE D'EMPLOI
INSTRUKCJA OBSŁUGI
INSTRUCȚIUNILE UTILIZATORULUI



Partypan elektrisch
Party pan electric
Partypfanne
Fait-tout électrique
Multipatelnia elektryczna
Tigaie party

*Alvorens de apparatuur in gebruik te nemen dient u deze gebruiksaanwijzing aandachtig te lezen
You should read these user instructions carefully before using the appliance
Bevor Sie das Gerät in Betrieb nehmen, sollten Sie diese Gebrauchsanweisung aufmerksam lesen
Lisez attentivement ce mode d'emploi avant d'utiliser l'appareil
Przed uruchomieniem urządzenia należy koniecznie dokładnie przeczytać niniejszą instrukcję obsługi
Cititi cu atenție prezentul manual de utilizare înainte de folosirea aparatului*

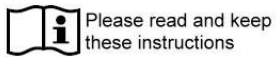

Bewaar deze handleiding bij het apparaat.
Keep these instructions with the appliance.
Diese Gebrauchsanweisung bitte beim Gerät aufbewahren.
Gardez ces instructions avec cet appareil.
Zachowaj instrukcję urządzenia.
Păstrați maualul de utilizare alături de aparat.

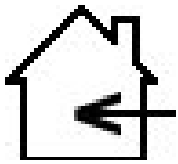

Alleen voor gebruik binnenshuis.
For indoor use only.
Nur zur Verwendung im Innenbereich.
Pour l'usage d'intérieur seulement.
Do użytku wewnątrz pomieszczeń.
Numai pentru uz casnic.



GEBRUIKSAANWIJZING

USER INSTRUCTIONS

GEBRAUCHSANWEISUNG

MODE D'EMPLOI

INSTRUKCJA OBSŁUGI

INSTRUCȚIUNILE UTILIZATORULUI



Nederlands

Geachte klant,

Hartelijk dank voor de aankoop van dit HENDI apparaat. Leest u deze gebruiksaanwijzing zorgvuldig voordat u het apparaat aansluit, dit om schade door verkeerd gebruik te voorkomen. Lees vooral de veiligheidsvoorschriften aandachtig door.

Veiligheidsvoorschriften

- Onjuiste bediening en verkeerd gebruik van het apparaat kan ernstige schade aan het apparaat en verwonding van personen tot gevolg hebben.
- Het apparaat mag alleen worden gebruikt voor het doel waarvoor het werd ontworpen. De fabrikant aanvaardt geen enkele aansprakelijkheid voor schade als gevolg van onjuiste bediening en verkeerd gebruik.
- Zorg dat het apparaat en de stekker niet met water of een andere vloeistof in aanraking komen. Mocht het apparaat onverhoopt in het water vallen, trek dan onmiddellijk de stekker uit het stopcontact en laat het apparaat controleren door een erkend vakman. **Niet-naleving hiervan kan levensgevaar opleveren.**
- Probeer nooit zelf de behuizing van het apparaat te openen.
- Steek geen voorwerpen in de behuizing van het apparaat.
- Raak de stekker niet met natte of vochtige handen aan.
- Controleer stekker en snoer regelmatig op eventuele beschadiging. Indien stekker of snoer beschadigd is, laat het bij een erkend reparatiebedrijf repareren.
- Gebruik het apparaat niet nadat het is gevallen of op andere wijze beschadigd is. Laat het bij een erkend reparatiebedrijf controleren en zo nodig repareren.
- Probeer het apparaat niet zelf te repareren. **Dit kan levensgevaar opleveren.**
- Zorg dat het snoer niet met scherpe of hete voorwerpen in aanraking komt en houd het uit de buurt van open vuur. Als u de stekker uit het stopcontact wilt trekken, pak dan altijd de stekker zelf beet en trek nooit aan het snoer.
- Zorg dat niemand het snoer (of verlengsnoer) abusievelijk kan lostrekken of erover kan struikelen.
- Houd het apparaat als u het gebruikt steeds in de gaten.
- Kinderen zien de gevaren van onjuist gebruik van elektrische apparaten niet. Laat kinderen daarom nooit zonder toezicht met elektrische apparatuur werken.
- Trek altijd de stekker uit het stopcontact als het apparaat niet wordt gebruikt en telkens voordat het wordt schoongemaakt.
- **Gevaar!** Zo lang de stekker in het stopcontact zit, staat het apparaat onder de netspanning.
- Schakel het apparaat uit voordat u de stekker uit het stopcontact trekt.
- Draag het apparaat nooit aan het snoer.
- Gebruik geen extra hulpmiddelen die niet bij het apparaat zijn meegeleverd.
- Sluit het apparaat alleen aan op een stopcontact met de op het typeplaatje aangegeven spanning en frequentie.
- Vermijd overbelasting.
- Schakel de apparatuur na gebruik uit door de stekker uit het stopcontact te verwijderen.
- Tijdens het bijvullen of schoonmaken altijd de stekker uit het stopcontact verwijderen.
- De elektrische installatie dient te voldoen aan de nationale en plaatselijk geldende voorschriften.
- Dit apparaat is niet geschikt voor gebruik door personen (inclusief kinderen) met een verminderd fysiek, sensorisch of geestelijk vermogen, of gebrek aan ervaring en kennis, tenzij supervisie of instructie is gegeven betreffende het gebruik van het apparaat door een persoon welke verantwoordelijk is voor hun veiligheid.

Speciale veiligheidsvoorschriften

- Houd rondom het apparaat een minimale ruimte van 15 cm voor ventilatie van het apparaat.
- Let op: de pan mag nooit worden aangezet zonder voedsel erin.

Ingebruikname

- Controleer of het apparaat niet beschadigd is. Neem in geval van beschadiging onmiddellijk contact op met uw leverancier en gebruik het apparaat **NIET**.
- Verwijder al het verpakkingsmateriaal en de eventueel aanwezige beschermfolie.
- Reinig het apparaat met handwarm water en een zachte doek.
- Plaats het apparaat waterpas op een stabiele ondergrond, tenzij anders aangegeven.
- Zorg ervoor dat, bij toestellen met ventilatiesleuven, er rondom het apparaat genoeg ruimte vrij blijft voor de afvoer van warmte.
- Plaats het apparaat zo dat de stekker te allen tijde bereikbaar is.

Beschrijving en functie van de onderdelen

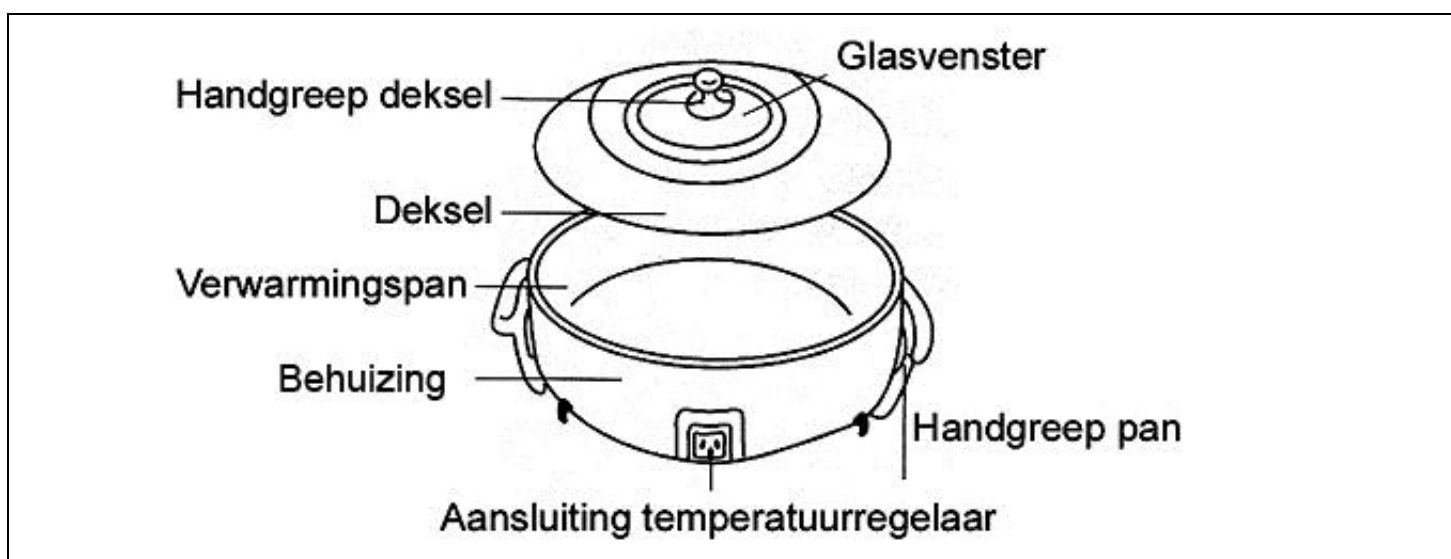

Automatische temperatuurregelaar

- De juiste temperatuur wordt vastgehouden als de temperatuurschaal is ingesteld op de juiste temperatuur welke hoort bij de te bereiden gerechten.

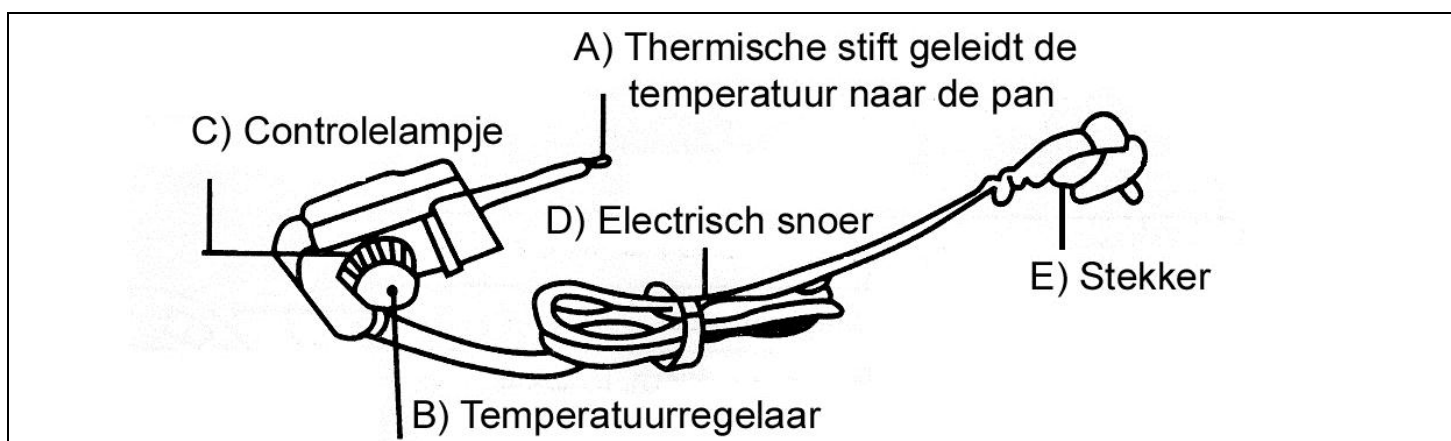

Gebruiksaanwijzing

Belangrijk: Voor ingebruikname van de pan en deksel deze goed reinigen.

1. Instellen: De temperatuurschaal uitzetten ("Off") en de automatische temperatuurregelaar in de opening steken.

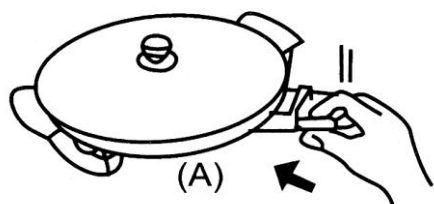

2. De stekker in een 230V stopcontact steken.

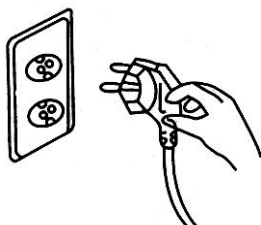

3. De temperatuurschaal, in overeenstemming met de te bereiden gerechten, instellen.

Temperatuur	Gerechten
100° C	Braadgerechten, hamburgers enz.
150° C	Ham, gerookt vlees
200° C	In de pan te bereiden gerechten, roereieren
240° C	Pizza's

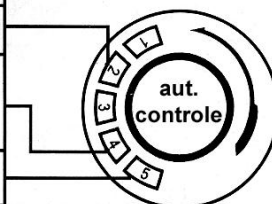

Thermostaat

Koken, bakken en braden

Nadat de pan is aangezet, ca. 5-10 minuten wachten. Als het controlelampje brandt kan met het koken / bakken / braden begonnen worden.

- Tijdens ingebruikname knippert het controlelampje. Dit is geen storing; de automatische temperatuurregelaar functioneert correct.
- Is er tijdens gebruik een gesis te horen dan is dit geen storing. Dit gesis komt van het warmtespiraal en de partypan.
- Uw handen uit de buurt van hete gerechten houden, geen lichtontvlambare voorwerpen op de pan leggen.

Gebruik van de deksel

Voor het gebruik van de deksel eerst de pizza, steak, hamburger enz. bakken of braden.

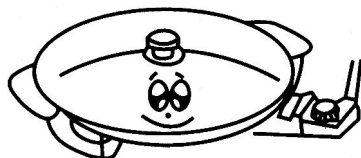

Na gebruik

1. Na gebruik van de pan de temperatuurschaal op "Off" zetten.



2. Daarna de stekker uit het stopcontact halen en de automatische temperatuurregelaar van de partypan afnemen.

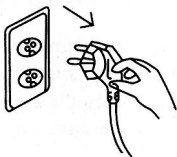

Voorzichtig: De thermische stift van de temperatuurregelaar is na gebruik van de partypan zeer heet. Daarom de partypan voor het afnemen van de temperatuurregelaar eerst laten afkoelen!

3. Na het afkoelen de opening van het stopcontact afdekken om te vermijden dat hier water inloopt tijdens het schoonmaken. De partypan met een zachte spons schoonmaken. Het afgekoelde apparaat met een droge en zachte doek afnemen.

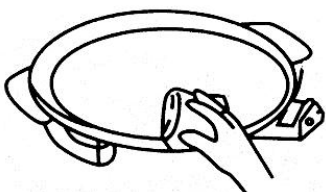

Vorzorgsmaatregelen bij het gebruik van de partypan

De partypan is voorzien van een anti-aanbak laag. Daarom op het volgende letten:

- Geen scherpe voorwerpen van metaal gebruiken (indien u vlees wilt snijden haalt u het gare vlees uit de pan en snijdt u dit op een andere plaat/plank).
- Geen scherpe messen gebruiken om vlees in de pan te snijden.
- De automatische temperatuurregelaar niet op de partypan leggen, deze mag nooit met de partypan in aanraking komen.
- Geen reinigingsmiddel, nylon borstel of metalen borstel gebruiken. Daardoor beschadigt u de anti-aanbaklaag van de partypan.
- De partypan moet na gebruik met een vochtige doek schoongemaakt worden. Resten van vet op de bovenlaag kunnen brand veroorzaken.
- Gebruik nooit agressieve schoonmaakmiddelen of schuurmiddelen. Geen scherpe en puntige voorwerpen gebruiken. Geen benzine of oplosmiddelen gebruiken! Schoonmaken met een vochtige doek en eventueel afwasmiddel, geen schurende middelen gebruiken.

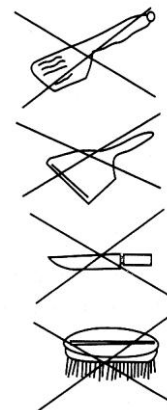

Vorzorgsmaatregelen algemeen

Belangrijke informatie ter bescherming

De volgende voorzorgsmaatregelen moeten genomen worden om stroomstoring, brand of functioneringsfouten te voorkomen.

Oververhitting van het snoer

Apparaat niet verder gebruiken en deze naar de vakhandel / leverancier brengen.

Juiste netspanning 220V-240V

De netspanning moet 220V-240V zijn, 1.4 kW (art. 239506 & 239483) of 1.6 kW (art. 239605) op het stopcontact waaraan geen ander apparaat met een hogere wattage is aangesloten.



Voorzichtig met het snoer

Het snoer mag niet gedraaid zijn.

De stekker niet aan het snoer uit het stopcontact trekken.

De partypan niet in het water dompelen

De partypan niet onder water schoonmaken.

Na het schoonmaken moet het apparaat droog zijn alvorens het weer gebruikt kan worden.

De partypan mag op de volgende plaatsen niet gebruikt worden

Op een wankel oppervlak of bij licht ontvlambare stoffen (krant, papier, pvc tafelkleden, vloerbedekking, etc.).

De partypan moet minimaal 15 cm van de muur of meubels geplaatst worden.

De automatische temperatuurregelaar

De temperatuurregelaar is een breekbaar onderdeel daarom is voorzichtigheid geboden. Het apparaat niet laten vallen zodat deze kan breken of storing kan veroorzaken.

Altijd de meegeleverde automatische temperatuurregelaar gebruiken, nooit een andere.

Wees zeker dat u de temperatuurregelaar op de juiste manier aansluit. Bij het verwijderen van de temperatuurregelaar nooit aan het snoer trekken maar de stekker van de temperatuurregelaar vastpakken deze er dan uittrekken.

Indien de automatische temperatuurregelaar beschadigd of oververhit is deze direct uitzetten, niet meer gebruiken en bij de vakhandel / leverancier brengen ter reparatie.

Voor het uitzetten of verwijderen van de temperatuurregelaar, de temperatuurschaal op "Off" zetten.

Schoonmaken na gebruik

De pan na gebruik op de volgende manieren reinigen:

Onderdeel	Methode	Opmerking
Partypan	De partypan na gebruik met een vochtige doek of papier voorzichtig reinigen, als deze nog warm is. Indien etensrestjes moeilijk te verwijderen zijn, iets water in de pan doen en deze aanzetten (wees zeker dat de bescherming onder de partypan aanwezig is). De pan wordt warm en de restjes kunnen verwijderd worden.	a. Geen schoonmaakmiddel of nylon of metalen borstel gebruiken, deze kunnen de pan beschadigen. b. De partypan niet onder water houden of met in water afwassen als deze nog heet is, daardoor kan het apparaat defect gaan of men kan zich branden.
Etensresten	Na het afkoelen het stopcontact afdekken, om te verhinderen dat er water inloopt en de partypan met een zachte doek en mild schoonmaakmiddel reinigen.	
Deksel	Met een zachte doek en een mild schoonmaakmiddel reinigen.	Geen doek met verdunningsmiddel, benzine, agressief schoonmaakmiddel of chemisch reinigingsmiddel gebruiken, daar deze de oppervlakte kan beschadigen.
Automatische temperatuur controle	Met zacht papier of droge zachte doek reinigen.	De ombouw van de temperatuurcontrole niet reinigen daar deze stroomstoring of brand kan veroorzaken.
Na reiniging van de partypan deze grondig met een zachte doek afdrogen en droog wegzetten. Nadat deze droog is de binnenkant van de pan met een beetje olie insmeren.		

Garantie

Elk defect waardoor de werking van het apparaat nadelig wordt beïnvloed dat zich binnen één jaar na aankoop van het apparaat voordoet, wordt gratis hersteld door reparatie of vervanging, mits het apparaat conform de instructies is gebruikt en onderhouden en niet op enigerlei wijze verkeerd is behandeld of misbruikt. Dit laat onverlet uw bij wet bepaalde rechten. Als de garantie van kracht is, vermeld dan waar en wanneer u het apparaat hebt gekocht en sluit een aankoopbewijs bij (bijv. kassabon of factuur).

Gezien ons streven naar voortdurende verdere productontwikkeling behouden wij ons het recht voor, zonder voorafgaande kennisgeving wijzigingen aan te brengen aan product, verpakking en documentatie.

Afdanken & Milieu

Aan het einde van de levensduur, het apparaat afdanken volgens de op dat moment geldende voorschriften en richtlijnen.

Werp verpakkingsmateriaal zoals plastic en dozen in de daarvoor bestemde containers.

English

Dear Customer,

Thank you for purchasing this Hendi appliance. Please read these user instructions carefully before connecting the appliance in order to prevent damage due to incorrect use. Read the safety instructions in particular very carefully.

Safety Regulations

- Incorrect operation and improper use of the appliance can seriously damage the appliance and injure users.
- The appliance may only be used for the purpose it was intended and designed for. The manufacturer is not liable for any damage caused by incorrect operation and improper use.
- Keep the appliance and electrical plug away from water and any other liquids. In the unlikely event that the appliance should fall into water, immediately pull the plug out of the socket and have the appliance checked by a certified technician. **Not following these instructions could give rise to life-threatening situations.**
- Never try to open the casing of the appliance yourself.
- Do not insert any objects in the casing of the appliance.
- Do not touch the plug with wet or damp hands.
- Regularly check the plug and cord for any damage. Should the plug or cord be damaged have it/them repaired by a certified repair company.
- Do not use the appliance after it has fallen or is damaged in any other way. Have it checked and repaired, if necessary, by a certified repair company.
- Do not try to repair the appliance yourself. **This could give rise to life-threatening situations.**
- Make sure the cord does not come in contact with sharp or hot objects and keep it away from open fire. To pull the plug out of the socket, always pull on the plug and not on the cord.
- Make sure that no one can accidentally pull the cord (or extension cord) loose or trip over the cord.
- Always keep an eye on the appliance when in use.
- Children do not understand that incorrect use of electrical appliances can be dangerous. Therefore, never let children use electrical appliances without supervision.
- Always pull the plug out of the socket when the appliance is not being used and always before cleaning.
- **Warning!** As long as the plug is in the socket the appliance is connected to the power source.
- Turn off the appliance before pulling the plug out of the socket.
- Never carry the appliance by the cord.
- Do not use any extra devices that are not supplied along with the appliance.
- Only connect the appliance to an electrical outlet with the Voltage and frequency mentioned on the appliance label.
- Avoid overloading.
- Turn off the appliance after use by removing the plug from the socket.
- Always remove the plug from the socket when filling or cleaning the appliance.
- The electrical installation must comply with the applicable national and local regulations.
- This appliance is not intended for use by persons (including children) with reduced physical, sensory or mental capabilities, or lack of experience and knowledge, unless they have been given supervision or instruction concerning use of the appliance by a person responsible for their safety.

Special safety instructions

- Maintain a minimum clearance of 15 cm around the appliance for ventilation
- Note: the pan should never be turned on without food in it.

Preparations before using for the first time

- Check to make sure the appliance is undamaged. In case of any damage, contact your supplier immediately and do **NOT** use the appliance.
- Remove all the packing material and protection film (if applicable).
- Clean the appliance with luke-warm water and a soft cloth.
- Place the appliance on a level and steady surface, unless mentioned otherwise.
- Make sure there is enough clearance around the appliance for ventilation purposes.
- Position the appliance in such a way that the plug is accessible at all times.

Description and function of the components:

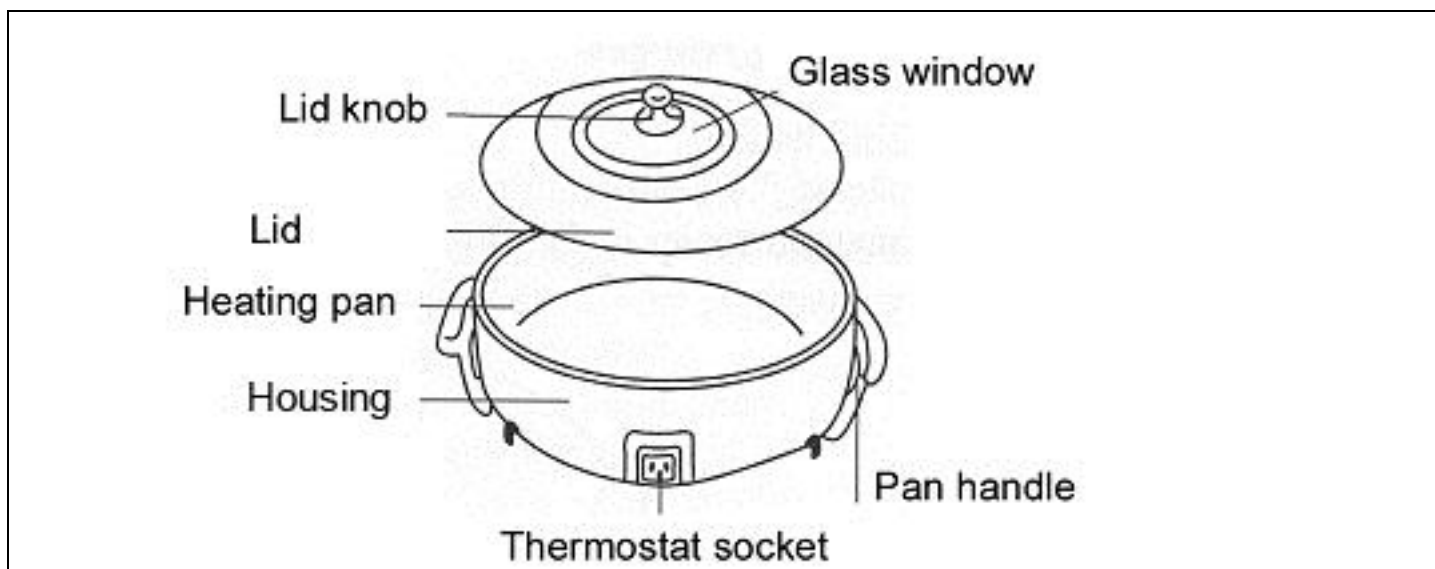

Automatic thermostat

- The correct temperature is maintained if the thermostat is set to the correct temperature associated with the dish to be prepared.

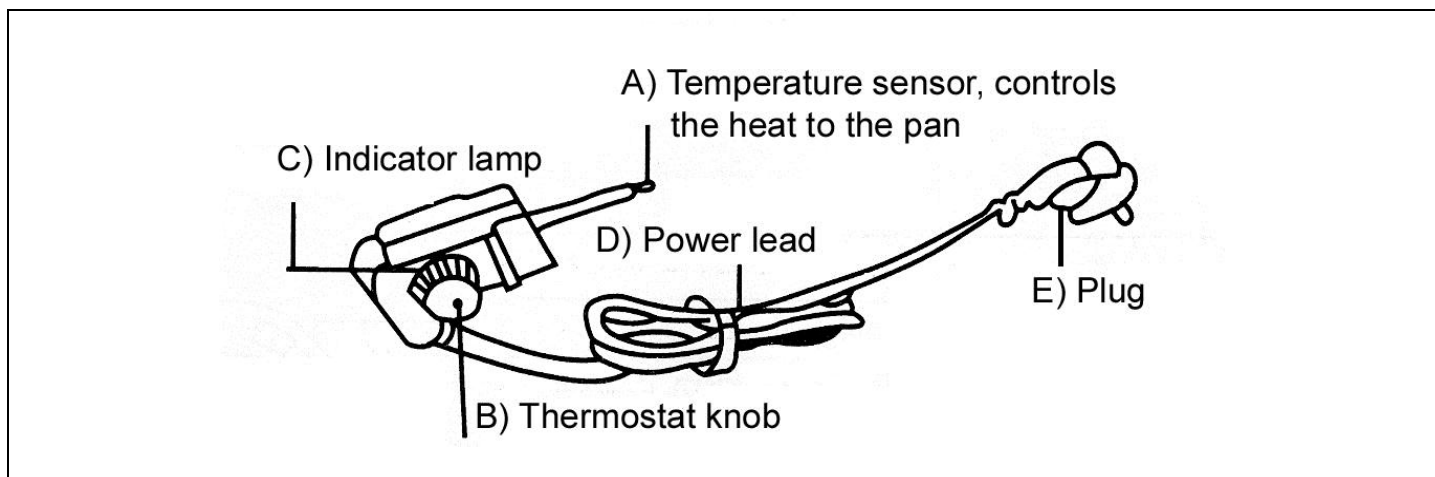

Instructions for use

Important: Prior to using the pan and lid, clean them thoroughly.

1. Adjustment: Turn the thermostat knob to “Off” and plug the thermostat into the pan.

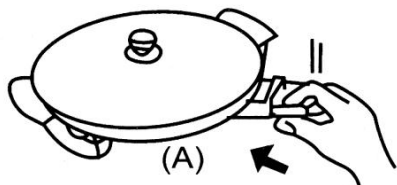

2. Plug the plug into a 230V power point.

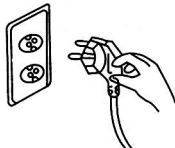

3. Turn the thermostat knob to the temperature required for the dish that is to be prepared.

Temperature	Dishes
100° C	Fried dishes, hamburgers etc.
150° C	Ham, smoked meat
200° C	Dishes made in the pan, scrambled egg etc.
240° C	Pizzas

Thermostat

Boiling, frying, and pot-roasting

Wait approximately 5 to 10 minutes after the pan has been switched on. When the indicator lamp is lit, you can start to use the pan.

- When in use, the indicator lamp flashes. This does not indicate a fault, but shows that the thermostat is operating correctly.
- A hissing sound heard when using the pan does not indicate a fault. This noise originates from the heating element and the party pan.
- Do not touch hot dishes with your hands, do not put flammable objects on the pan.

Using the lid

Before using the lid, first cook or roast the pizza, steak, hamburger, etc.

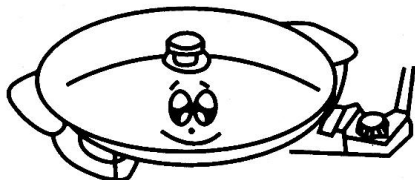

After use

1. After using the pan, turn the thermostat knob to “Off”.



2. Then remove the plug from the power point and remove the thermostat from the party pan.

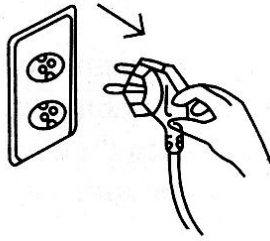

Caution: The temperature sensor of the thermostat will be very hot after the party pan has been used. Therefore, first allow the party pan to cool down before removing the thermostat!

3. After allowing the pan to cool down, cover the thermostat socket to prevent water entering it during cleaning. Clean the party pan with a soft sponge. Then wipe the device with a dry and soft cloth.

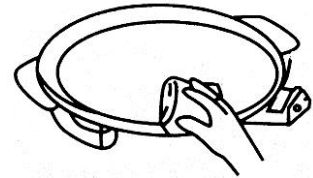

Precautionary measures when using the party pan

The party pan has a non-stick coating. Therefore take note of the following:

- Do not use sharp metal objects (if you wish to cut meat that has been cooked in the pan, first remove it from the pan and cut it on a board/plate).
- Do not use a knife to cut meat in the pan.
- Do not put the thermostat on the party pan, it should never come in contact with the pan.
- Do not use detergent, or a nylon or metal brush. They will damage the non-stick coating of the pan.
- The pan must be cleaned with a wet cloth after use. Fat remaining on the surface can cause a fire.
- Never use aggressive cleaning agents or abrasives. Do not use any sharp or pointed objects. Do not use petrol or solvents! Clean with a damp cloth and detergent if necessary. Do not use abrasive materials.

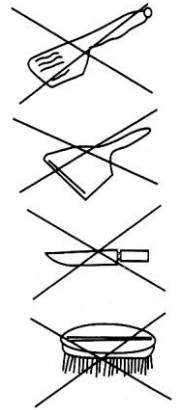

General precautionary measures

Important information concerning precautions to take

The following precautionary measures must be taken to prevent electricity failure, fire, or the pan operating incorrectly.

If the lead overheats

Stop using the device and return it to the dealer/ supplier.

Correct 220V-240V power supply

The mains voltage must be 220V-240V, 1.4 kW (art. 239506 & 239483) or 1.6 kW (art.239605) from a power point to which no other high-power device is connected.

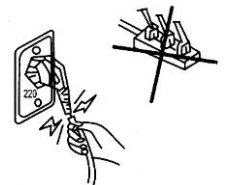

Handle the lead carefully

The lead should not be twisted.

Do not remove the plug from the power point by pulling the lead.

Do not submerge the party pan in water

Do not clean the party pan in water.

After cleaning the pan, allow it to dry before using it again.

The party pan must not be used in the following situations

On an unstable surface or near flammable substances (newspaper, paper, PVC tablecloths, floor covering, etc.).

The party pan must be positioned at least 15 cm away from walls or furniture.

The thermostat

The thermostat is a fragile component, therefore caution is required. Do not drop the thermostat, it can break or cause a malfunction.

Always use the thermostat supplied, never use a different one.

Ensure that you connect the thermostat in the appropriate manner. When removing the thermostat, never pull the lead but grip the plug itself to remove it.

If the thermostat is damaged or overheated, switch it off immediately, do not continue to use it, but return it to the dealer/ supplier for repair.

To switch off or remove the thermostat, turn the knob to "Off".

Cleaning after use

After use, clean the pan in the following ways:

Part	Method	Comment
Party pan	Carefully clean the party pan after use, while it is still warm, with a damp cloth or paper. If food scraps are difficult to remove, put some water in the pan and switch it on (ensure that the surface under the pan is protected). The pan will be heated and the scraps can be removed.	a. Do not use detergent, nylon or a metal brush, these can damage the pan. b. Do not submerge the party pan in water or wash it when it is still hot. This can cause the device to break or you can get burnt.
Food scraps	After allowing the pan to cool down, cover the thermostat socket to avoid water entering it during cleaning. Clean the party pan with a soft cloth and a mild cleaning agent	
Lid	Clean with a soft cloth and a mild cleaning agent.	Do not use a cloth with solvent, benzene, aggressive cleaning agent or chemical cleaner, because these can damage the surface.
Thermostat	Clean with soft paper or a dry soft cloth.	Do not clean the thermostat housing, because this can cause electricity failure or fire.

After cleaning the party pan, dry it thoroughly with a soft cloth and store it in a dry place. When the pan is dry, lightly oil the inside of the pan.

Warranty

Any defect affecting the functionality of the appliance that becomes apparent within one year after purchase will be corrected by free repair or replacement provided the appliance has been used and maintained in accordance with the instructions and has not been abused or misused in any way. Your statutory rights are not affected. If the appliance is claimed under warranty, state where and when it was bought and include proof of purchase (f.e. receipt).

In line with our policy of continuous product development we reserve the right to change the product, packaging and documentation specifications without notice.

Discarding & Environment

At the end of the life of the appliance, please dispose of the appliance according to the regulations and guidelines applicable at the time.

Throw packing materials like plastic and boxes in the appropriate containers.

Deutsch

Sehr geehrte(r) Kunde/in!

Herzlichen Dank für den Ankauf dieses HENDI Gerat. Diese Bedienungsanleitung bitte vor der Inbetriebnahme des Gerats grundlich lesen, um durch unsachgemae Bedienung entstandene Schaden zu verhindern. Die Sicherheitsvorschriften besonders sorgfaltig lesen.

Sicherheitsvorschriften

- Die unsachgemae Bedienung des Gerats kann zur schweren Beschadigung des Gerats sowie zu Verletzungen fuhren.
- Dieses Gerat darf ausschlielich benutzt werden fur das Ziel wofur es ursprunglich entwurfen ist. Der Hersteller haftet nicht fur Schaden, die auf unsachgemae Bedienung des Gerats zuruckzufuhren sind.
- Den Kontakt des Gerates und des Steckers mit Wasser oder einer anderen Flussigkeit vermeiden. Den Stecker unverzuglich aus dem Stecker ziehen und das Gerat von einem anerkannten Fachmann prufen lassen, wenn das Gerat unbeabsichtigterweise ins Wasser fallt. **Bei Nichteinhaltung dieser Sicherheitsvorschriften besteht Lebensgefahr.**
- Nie eigenstandig das Gehause des Gerates zu offnen versuchen.
- In das Gehause des Gerates keine Gegenstande einfuhren.
- Den Stecker nicht mit nassen oder feuchten Handen beruhren.
- Den Stecker regelmaig auf eventuelle Schaden hin prufen. Beschadigte Stecker oder Kabel von einer zugelassenen Reparaturwerkstatt reparieren lassen.
- Das Gerat nicht mehr benutzen, wenn es heruntergefallen ist oder sonst wie beschadigt wurde. Das Gerat von einer zugelassenen Reparaturwerkstatt prufen und gegebenenfalls reparieren lassen.
- Nicht versuchen, das Gerat eigenstandig zu reparieren. **Dann besteht Lebensgefahr.**
- Das Kabel von scharfen und heien Gegenstanden sowie von offenem Feuer fernhalten. Beim Rausziehen des Steckers stets am Stecker und nicht am Kabel ziehen.
- Beachten Sie, dass das (Verlangerungs-) Kabel nicht irrtumlicherweise gelost wird und dass man nicht daruber stolpern kann.
- Das Gerat bei Bedienung stets uberwachen.
- Kinder kennen die Gefahr der unsachgemaen Bedienung elektrischer Gerate nicht. Kinder daher niemals unbeaufsichtigt elektrische Gerate bedienen lassen!
- Den Stecker rausziehen wenn das Gerat nicht benutzt wird und auch vor jeder Reinigung.
- **Gefahr!** Befindet sich der Stecker in der Steckdose, so wird das Gerat mit Netzspannung versorgt.
- Das Gerat ausschalten, bevor Sie den Stecker abziehen.
- Das Gerat nie am Kabel tragen.
- Keine zusatzlichen Hilfsmittel benutzen, die nicht mit dem Gerat mitgeliefert wurden.
- Das Gerat darf nur an eine Steckdose angeschlossen werden mit dem auf dem Typenschild angegebene Spannung und Frequenz.
- Uberlastung ist zu vermeiden.
- Das Gerat ist nach dem Gebrauch auszuschalten, indem der Stecker aus der Steckdose herausgezogen wird.
- Vor dem Nachfullen oder Reinigen ist immer der Stecker aus der Steckdose herauszuziehen.
- Die elektrische Anlage hat den nationalen und regionalen Vorschriften zu entsprechen.
- Dieses Gerat eignet sich nicht fur den Gebrauch durch Personen (gilt auch fur Kinder) mit geringerer Motorik, Sensorik oder geistiger Fahigkeit oder mangelhafter Erfahrung und Wissen, es sei denn, sie werden bei dem Gebrauch des Gerates beaufsichtigt oder erhalten Anweisungen von einer Person, die fur ihre Sicherheit die Verantwortung tragt.

Spezielle Sicherheitsvorschriften

- Das Gerät sollte zwecks Belüftung von mindestens 15 cm Freiraum umgeben sein.
- Hinweis: die Pfanne sollte niemals ohne Nahrung eingeschaltet werden.

Vorbereitung der Inbetriebnahme

- Das Gerät auf Schäden hin prüfen. Setzen Sie sich im Beschädigungsfall sofort mit Ihrem Lieferanten in Verbindung und benutzen Sie das Gerät **NICHT**.
- Die gesamte Verpackung und eventuell vorliegende Schutzfolie entfernen.
- Das Gerät mit lauwarmem Wasser und einem weichen Tuch reinigen.
- Das Gerät waagrecht hinstellen sofern nicht anders angegeben ist.
- Um das Gerät herum sollte ausreichenden Freiraum vorliegen.
- Das Gerät so aufstellen, dass der Stecker jederzeit abgezogen werden kann.

Beschreibung und Funktion der Teile

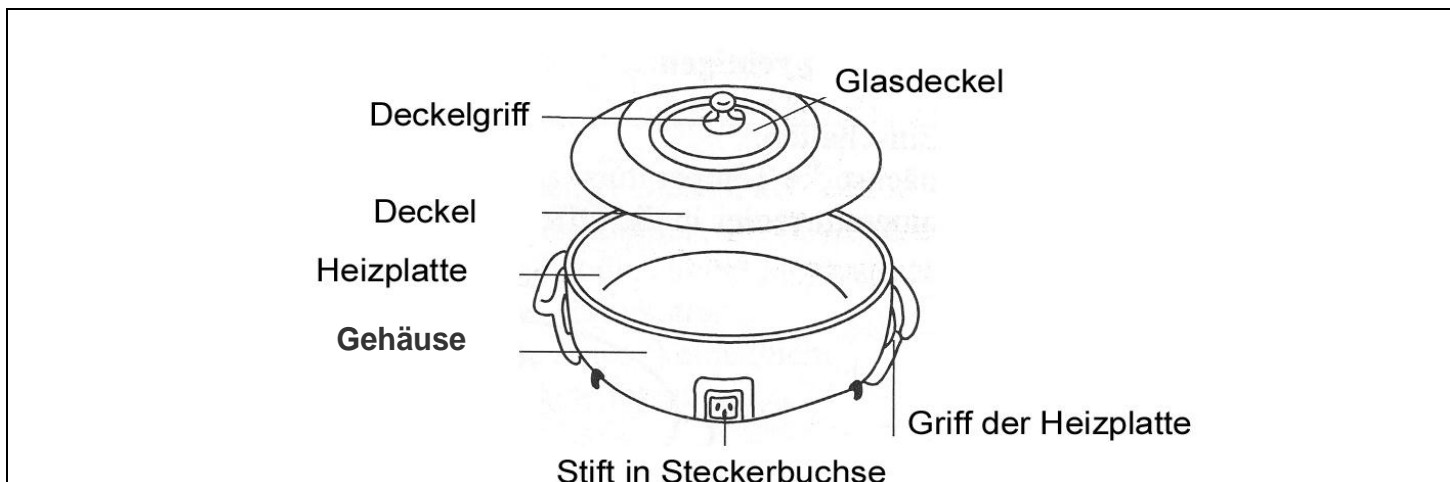

Automatischer Temperaturregler

- Die richtige Temperatur wird beibehalten, wenn die Temperaturskala auf die Temperatur, die für entsprechende Speise notwendig ist, eingestellt wird.

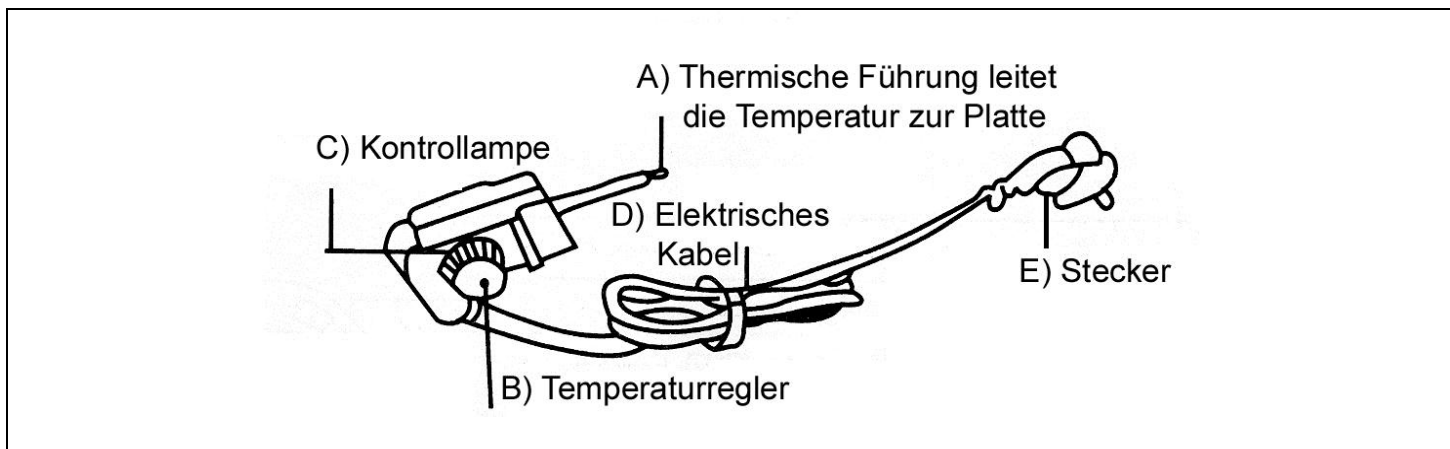

Bedienungsanleitung

Richtige Inbetriebnahme: Vor der Benutzung die Heizplatte und Deckel vollständig reinigen

Einschalten

1. Zunächst die Temperaturskala ausschalten ("Off") und den automatischen Temperaturregler in die Öffnung stecken

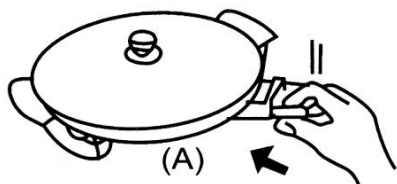

2. Den Stecker in eine 230 V -Steckdose stecken.

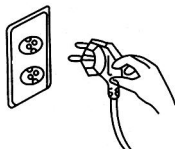

3. Die Temperaturskala entsprechend der Speise, die zubereitet werden soll, einstellen.

Skala	Speise
100° C	Backwaren, Hamburger usw.
150° C	Schinken, geräuchertes Fleisch
200° C	In der Pfanne zubereitete Speisen, Rühreier
240° C	Pizza



Thermostat

Kochen/Backen/Braten

Nachdem die Pfanne eingeschaltet wurde, ca. 5-10 Minuten warten. Wenn die Kontrollampe leuchtet, kann mit dem Kochen/Backen/Braten begonnen werden. 2)

- Während des Betriebes blinkt die Kontrollleuchte. Dies ist keine Störung, sondern der automatische Temperaturregler funktioniert einwandfrei.
- Ist bei der Benutzung ein Geräusch zu hören, ist dies keine Störung; das Geräusch kommt von der Heizspirale und der Heizplatte.
- Die Hand nicht in den Bereich mit der Speise legen; keine leicht entflammaren Gegenstände auf die Partypfanne legen.

Benutzung des Deckels

Vor Benutzung des Deckels erst die Pizza, das Steak, den Hamburger usw. backen/braten.

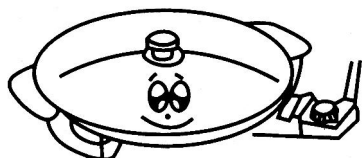

Nach der Benutzung

1. Nach Benutzung der Pizzapfanne die Temperaturskala auf AUS schalten.



2. Zunächst den Stecker aus der Steckdose ziehen. Anschließend den automatischen Temperaturregler von der Heizplatte abnehmen.

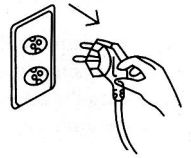

Vorsicht: Da die thermische Führung des Temperaturreglers nach Benutzung der Heizplatte sehr heiß ist, die Heizplatte vor Abnahme des Temperaturreglers erst abkühlen lassen!

3. Nach dem Abkühlen den Eingang der Steckerbuchse mit der Hand abdecken, um zu vermeiden, das Wasser eintritt, und die Heizplatte mit einem weichen Schwamm abwaschen.

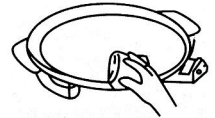

Das abgekühlte Gerät mit einem trockenen und weichen Tuch abwischen.

Vorsichtsmaßnahmen beim Betrieb der Heizplatte

Die Oberfläche der Heizplatte ist antihaftbeschichtet. Daher ist folgendes zu beachten:

- Keine spitzen Gegenstände aus Metall benutzen (wenn das Steak geschnitten werden soll, die fertige Speise herausnehmen und auf einer anderen Platte schneiden).
- Kein scharfes Messer benutzen, um die Speise auf der Platte zu schneiden.
- Den automatischen Temperaturregler nicht auf die Heizplatte legen, er darf nicht mit der Heizplatte in Berührung kommen.
- Keine Reinigungsmittel, Nylonbürste oder Metallbürste benutzen. Dadurch würde die Oberfläche der Heizplatte beschädigt werden.
- Die Platte muss nach der Benutzung mit einem feuchten Tuch gereinigt werden. Reste von Fett auf der Oberfläche können zu einem Brand führen.
- Keine aggressiven Reinigungs- oder Scheuermittel benutzen. Keine scharfen, spitzen Gegenstände benutzen. Kein Benzin und keine Lösungsmittel benutzen! Das Gerät mit einem feuchten Tuch und eventuell Spülmittel reinigen. Keine Scheuermittel benutzen.

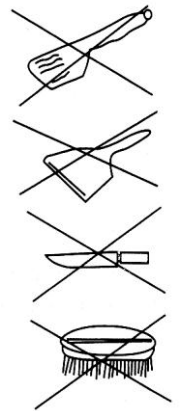

Vorsichtsmaßnahmen und Vorschläge

Wichtige Informationen zum Schutz; die folgenden Vorsichtsmaßnahmen müssen beachtet werden, um einen Stromschlag, Brand oder Funktionsfehler zu verhindern.

Überhitzung des Kabels

-nicht weiter benutzen und das Gerät zum nächsten Fachgeschäft bringen.

Richtige Netzspannung 220V-240V

-Die Netzspannung muss 220V-240V betragen, 1.4 kW (Art. 239506 & 239483) oder 1.6 kW (Art.239605) an einer Steckdose, an der kein anderes Gerät mit hoher Wattzahl angeschlossen ist.

Vorsicht mit dem Kabel

- Das Kabel darf nicht verdreht sein.
- Das Kabel nicht an der Schnur aus der Steckdose ziehen.

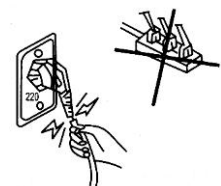

Die Heizplatte nicht in Wasser tauchen

- die Heizplatte nicht unter Wasser reinigen.
- nach dem Reinigen muss das Gerät trocken sein, bevor es benutzt werden kann

Die Heizplatte darf an folgenden Orten nicht benutzt werden

-auf einer wackeligen Oberfläche oder leicht brennbaren Stoffen (Zeitung, Papier, PVC- Tischdecke, Teppichboden usw.)

-die Heizplatte muss mindestens 15 cm von der Wand und von Möbeln entfernt aufgestellt werden.

Der automatische Temperaturregler

Der automatische Temperaturregler ist ein hochempfindliches Teil, daher müssen Sie sehr vorsichtig sein. Das Gerät nicht fallen lassen, so dass es zersplittern oder zerstört werden kann.

Immer ausschließlich den mitgelieferten automatischen Temperaturregler verwenden, niemals einen anderen.

Sicherstellen, dass der Temperaturregler an der richtigen Stelle eingesetzt wird.

Beim Herausziehen des automatischen Temperaturreglers nicht am Kabel ziehen, sondern den Stecker des automatischen Temperaturreglers fassen und daran herausziehen.

Wenn der automatische Temperaturfühler beschädigt oder überhitzt ist, diesen sofort ausschalten, nicht mehr benutzen und zum nächsten Fachgeschäft zur Reparatur bringen.

Vor dem Einsetzen oder Herausnehmen des automatischen Temperaturreglers sicherstellen, dass die Skala des automatischen Temperaturreglers auf "Off" steht.

Reinigung nach der Benutzung

Die Pfanne nach der Benutzung folgendermaßen reinigen:

Bezeichnung	Methode	Anmerkung
Heizplatte	Die Heizplatte nach der Benutzung mit einem feuchten Tuch oder Papier vorsichtig reinigen, wenn sie noch warm ist. Wenn die Rückstände schwierig zu entfernen sind, etwas Wasser auf die Platte geben und sie einschalten (sicherstellen, dass der Schutz unter der	1. Kein Reinigungsmittel und keine Nylon- oder Metallbürste verwenden, da dadurch die Platte beschädigt werden kann. 2. Die Heizplatte nicht unter Wasser halten oder mit Wasser abwaschen, wenn sie noch heiß ist, da sie dadurch außer Betrieb gesetzt werden oder zu brennen anfangen könnte.
Schmutzreste	Nach dem Abkühlen die Fassung mit der Hand abdecken, um zu verhindern, dass Wasser in das Innere läuft, und die Heizplatte mit einem weichen Schwamm und etwas Reinigungsmittel reinigen	
Deckel	Mit einem weichen Schwamm und etwas Reinigungsmittel reinigen	Kein mit Verdünnungsmittel, Benzin, Reinigungsmittel oder chemischem Reinigungsmittel getränktes Tuch benutzen, da ansonsten die Oberfläche beschädigt werden könnte.
Automatische Temperaturkontrolle	Mit einem weichen Papier oder trockenem weichen Tuch reinigen	Den Bausatz der automatischen Temperaturkontrolle nicht reinigen, da dies zu einem Stromschlag oder Brand führen kann..
Nach Reinigung der Partypfanne diese gründlich mit einem weichen Tuch abtrocknen und zum Trocknen einschalten. Nach dem Trocknen mit Speiseöl einreiben.		

Garantie

Jeder Defekt, auf Grund dessen die Funktion des Geräts nachteilig beeinflusst wird und der sich innerhalb eines Jahres nach Ankauf des Geräts zeigt, wird durch Reparatur oder Auswechslung kostenlos behoben, falls das Gerät den Anleitungen entsprechend gebraucht und gewartet wurde und nicht in irgendeiner Weise falsch behandelt oder unzweckmäßig benutzt wurde. Letzteres lässt Ihre auf Grund des Gesetzes bestimmten Rechte unberührt. Wenn die Garantie wirksam ist, erwähnen Sie bitte, wo und wann Sie das Gerät gekauft haben und fügen Sie einen Kaufbeleg (z.B. den Kassenzettel) bei.

Auf Grund unserer Zielsetzung, die Produktentwicklung stetig fortzusetzen, behalten wir uns das Recht vor, das Produkt, die Verpackung und die Unterlagen ohne vorherige Inkenntnissetzung zu ändern.

Entsorgung & Umwelt

Am Ende der Lebensdauer des Geräts bitte gemäß den aktuell geltenden Vorschriften und Richtlinien entsorgen.

Entsorgen Sie Verpackungsmaterialien wie Kunststoff und Kartons in den entsprechenden Behältern.

Française

Cher client,

Merci d'avoir acheté cet appareil de Hendi. Veuillez lire attentivement ce mode d'emploi avant de brancher l'appareil afin d'éviter tout endommagement pour cause d'usage abusif. Veuillez notamment lire les consignes de sécurité avec la plus grande attention.

Consignes de sécurité

- L'utilisation abusive et le maniement incorrect de l'appareil peuvent entraîner une grave détérioration de l'appareil ou provoquer des blessures.
- L'appareil doit être utilisé uniquement pour le but il a été conçu. Le fabricant décline toute responsabilité en cas de dommage consécutif à un usage abusif ou un maniement incorrect.
- Veillez à tenir l'appareil et la prise électrique hors de portée de l'eau ou de tout autre liquide. Si malencontreusement l'appareil tombe dans l'eau, débranchez immédiatement la prise électrique et faites contrôler l'appareil par un réparateur agréé. **La non-observation de cette consigne entraîne un risque d'accident mortel.**
- Ne tentez jamais de démonter vous-même le bâti de l'appareil.
- N'enfoncez aucun objet dans la carcasse de l'appareil.
- Ne touchez pas la prise avec les mains mouillées ou humides.
- Contrôlez régulièrement la prise électrique et le cordon pour détecter toute éventuelle détérioration. Si la prise ou le cordon est endommagé, confiez la réparation à un réparateur agréé.
- N'utilisez pas l'appareil si celui-ci est tombé ou s'il a subi un choc pour toute autre raison. Dans ce cas, faites contrôler l'appareil par un réparateur agréé à qui vous confierez la réparation le cas échéant.
- Ne tentez pas de réparer vous-même l'appareil. **Cela présente un risque d'accident mortel.**
- Veillez à tenir le cordon électrique éloigné de tout objet coupant ou chaud et à l'écart des flammes. Pour débrancher la prise électrique, saisissez toujours la prise et ne tirez jamais directement sur le cordon.
- Veillez à disposer le cordon électrique (ou la rallonge) de sorte que l'appareil ne puisse pas être débranché accidentellement et que personne ne trébuché sur le cordon.
- Surveillez continuellement l'appareil lorsqu'il est en cours de fonctionnement.
- Les enfants n'ont pas conscience de l'usage incorrect des appareils électriques. Pour cette raison, ne laissez jamais les enfants utiliser des appareils électriques sans surveillance.
- Débranchez toujours la prise électrique lorsque l'appareil n'est pas utilisé et lors de son nettoyage.
- **Danger !** Tant que la prise électrique est branchée, l'appareil demeure sous tension.
- Arrêtez l'appareil avant de débrancher la prise électrique.
- Ne portez jamais l'appareil par le cordon électrique.
- N'utilisez pas d'accessoires qui n'ont pas été livrés avec l'appareil.
- Branchez l'appareil seulement sur une prise de courant avec la tension et la fréquence indiqués sur la plaque indiquant le type.
- Évitez toute surcharge.
- Après utilisation, débranchez l'appareil en retirant la fiche de la prise de courant.
- Débranchez aussi toujours l'appareil quand vous le remplissez ou le nettoyez.
- L'installation électrique doit satisfaire aux règles nationales et locales en vigueur.
- Cet appareil n'est pas apte à être utilisé par des personnes (enfants compris) avec capacités physiques, sensorielles ou intellectuelles diminuées ou ne possédant pas l'expérience et les connaissances suffisantes, à moins qu'une personne responsable de leur sécurité assure la supervision ou donne des instructions en ce qui concerne l'utilisation de l'appareil.

Consignes particulières de sécurité

- Veillez à laisser un espace vide de 15 cm minimum tout autour de l'appareil pour des raisons de ventilation.
- Remarque: Le bac ne doit jamais être allumé sans nourriture en elle.

Préparation avant la première utilisation

- Assurez-vous que l'appareil est intact. S'il est endommagé, contactez immédiatement votre fournisseur et **N'UTILISEZ PAS** l'appareil.
- Enlevez tout le matériel d'emballage et le feuil de protection éventuellement existant
- Nettoyez l'appareil avec de l'eau tiède et un chiffon doux.
- Mettez l'appareil dans une position horizontale et sur un fondement stable à moins qu'il ne soit indiqué autrement.
- En ce qui concerne des appareils aux fentes de ventilation, veillez à ce qu'il reste assez d'espace autour de l'appareil pour l'évacuation de la chaleur.
- Installez l'appareil en veillant à ce que la prise de courant demeure accessible à tout moment.

Description et fonction des éléments

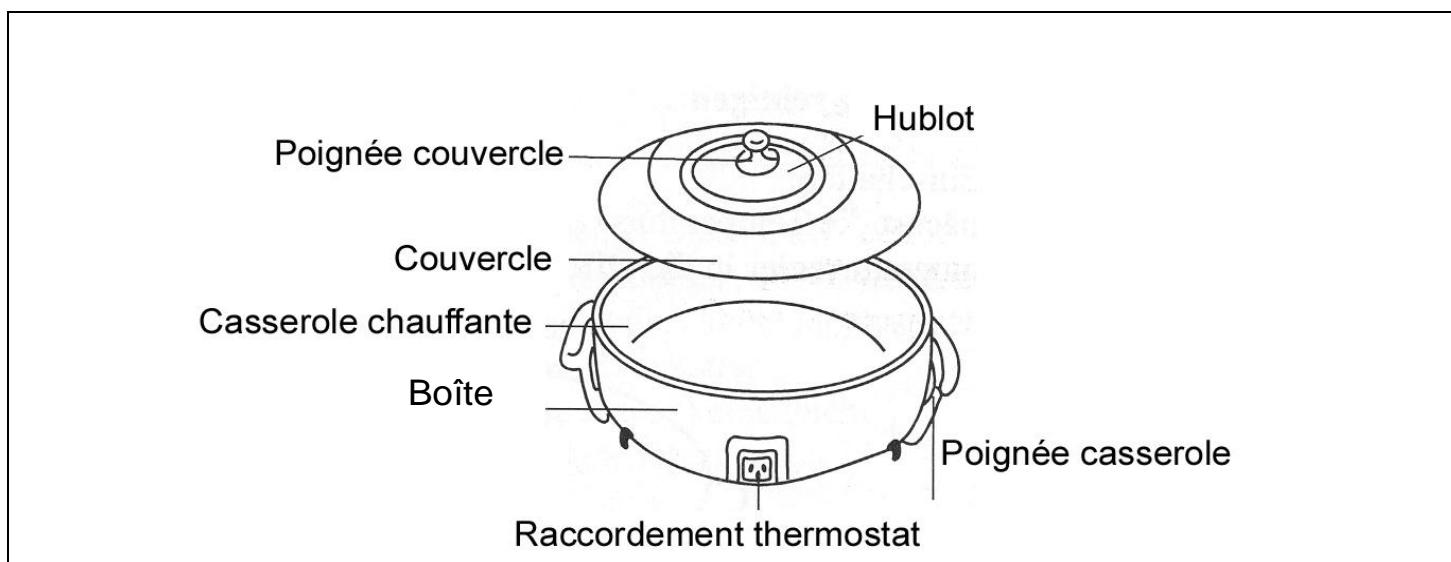

Thermostat automatique

- La température est maintenue quand le bouton de réglage de la température est réglé sur la température qui convient aux plats à préparer.

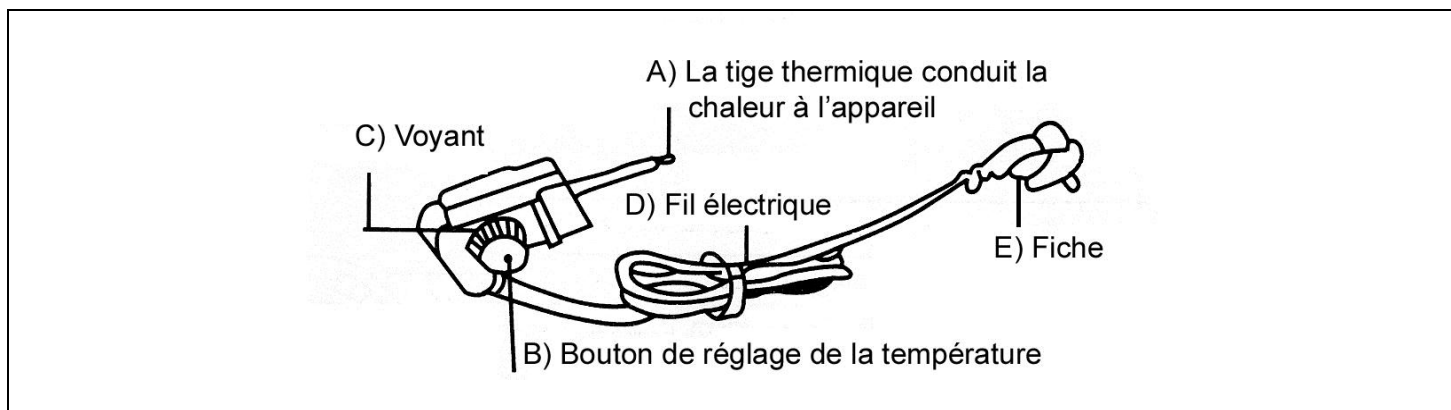

Instructions d'utilisation

Important : Lavez soigneusement la casserole et le couvercle avant de les utiliser.

1. Réglage : Eteignez le bouton de réglage de la température ("Off") et insérez le thermostat automatique dans l'orifice.

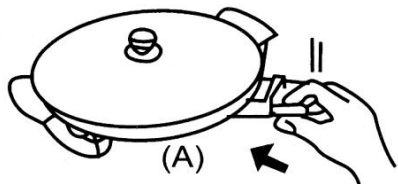

2. Branchez la fiche dans une prise murale de 230V.

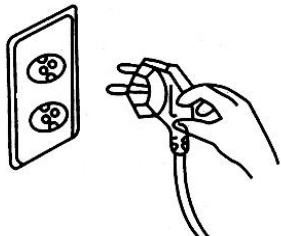

3. Réglez le bouton de réglage de la température conformément au tableau ci-dessous.

Température	Plats
100° C	Plats à rôtir, hamburgers etc.
150° C	Jambon, viande fumée
200° C	Plats à cuisiner dans la casserole, oeufs brouillés
240° C	Pizzas

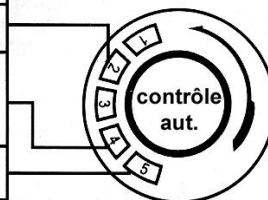

Thermostat

Cuisson

Allumez la casserole et attendez entre 5 et 10 minutes environ. Commencez à cuire quand le voyant s'allume.

- Le voyant clignote pendant l'utilisation non pas pour signaler une panne mais pour indiquer que le thermostat automatique fonctionne correctement.
- Un sifflement est audible pendant l'utilisation. Il ne s'agit pas d'une panne. Le sifflement provient de la résistance et de la casserole.
- N'approchez pas les mains de plats chauds; ne déposez pas d'objets inflammables sur la casserole.

Utilisation du couvercle

Avant d'utiliser le couvercle, commencez par cuire la pizza, le steak, le hamburger, etc.

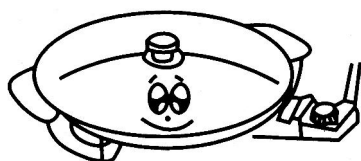

Après utilisation

1. Eteignez le bouton de réglage de la température ("Off") après utilisation de la casserole.



2. Retirez ensuite la fiche de la prise et enlevez le thermostat automatique de l'appareil.

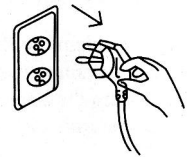

Attention : La tige thermique du thermostat est très chaude après utilisation de la casserole. Laissez d'abord refroidir la casserole avant d'ôter le thermostat !

3. Quand l'appareil est refroidi, couvrez l'ouverture de la prise pour éviter que de l'eau ne s'y infiltre pendant le nettoyage. Nettoyez la casserole avec une éponge douce. Nettoyez l'appareil refroidi avec un chiffon doux sec.

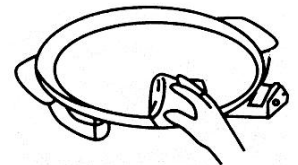

Mesures de précaution pour l'utilisation de la casserole

La casserole est équipée d'un revêtement anti-adhésif. Suivez par conséquent les indications suivantes :

- N'utilisez pas d'objets tranchants en métal (pour découper la viande, retirez la viande cuite de la casserole et découpez-la sur un autre plat ou sur une planche).
- N'utilisez pas de couteaux aiguisés pour découper de la viande dans la casserole.
- Ne déposez pas le thermostat automatique sur la casserole. Il ne peut jamais être en contact avec la casserole.
- N'utilisez pas de détergent, de brosse en nylon ou en métal pour ne pas endommager le revêtement anti-adhésif de la casserole.
- La casserole doit être nettoyée avec un chiffon humide après usage. Les résidus de graisse sur la couche supérieure peuvent provoquer un incendie.
- N'utilisez jamais de détergent agressif ou de la poudre à récurer. N'utilisez jamais d'objet tranchant ou pointu. N'utilisez jamais d'essence ou de solvant ! Nettoyez avec un chiffon humide et éventuellement du liquide vaisselle, mais n'utilisez pas de produit abrasif.

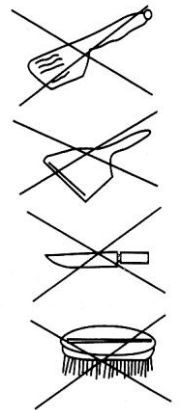

Mesures de précaution générales

Consignes de sécurité importantes

Les mesures de précaution suivantes doivent être prises pour éviter une panne de courant, un incendie ou un mauvais fonctionnement.

Surchauffe du fil

N'utilisez plus d'appareil et portez-le au magasin ou au fournisseur.

Tension de réseau appropriée (220V-240V):

La tension de réseau doit être de 220V-240V. La prise, à laquelle aucun appareil de puissance supérieure ne peut être branché, doit être capable de fournir une puissance de 1.4 kW (art. 239506 & 239483) ou 1.6 kW (art. 239605).

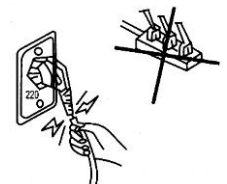

Prudence avec le fil

Le fil ne peut être tordu.

Ne tirez pas sur le fil pour retirer la fiche de la prise murale.

Ne plongez pas la casserole dans de l'eau

Ne lavez pas la casserole sous l'eau.

L'appareil doit être sec après nettoyage avant de pouvoir être à nouveau utilisé.

La casserole ne peut être utilisée aux endroits suivants

Sur une surface bancale ou à proximité de substances inflammables (journal, papier, nappes en PVC, moquette, etc.).

La casserole doit se trouver à une distance d'au moins 15cm du mur ou de meubles.

Le thermostat automatique

Le thermostat est un élément fragile qui doit être manipulé avec prudence. Ne laissez pas tomber l'appareil pour ne pas le casser ou provoquer de panne.

Utilisez toujours le thermostat automatique fourni, jamais un autre.

Assurez-vous que le thermostat est branché de la manière appropriée. Ne tirez jamais sur le fil pour enlever le thermostat mais saisissez-le par la tige du thermostat et retirez-le.

Si le thermostat automatique est endommagé ou a surchauffé, retirez-le immédiatement, ne l'utilisez plus et portez-le au magasin ou au fournisseur

Avant d'éteindre ou d'enlever le thermostat, mettez le bouton de réglage de la température sur "Off".

Nettoyage après usage

Nettoyez la casserole de la manière suivante après usage:

Eléments	Méthode	Remarque
Casserole	Nettoyez la casserole avec précaution avec un chiffon ou un papier humide si celle-ci est encore chaude. Si les restes d'aliments sont difficiles à enlever, mettez un peu d'eau au fond de la casserole et laissez tremper (assurez-vous que la protection se trouve bien sous la casserole). La casserole chauffe et les restes s'enlèvent.	a. N'utilisez pas de détergent ou de brosse en nylon ou en métal car ils risquent d'endommager la casserole. b. Ne mettez pas la casserole sous l'eau ou ne la lavez pas dans l'eau quand elle est encore chaude pour éviter d'endommager l'appareil ou tout risque de brûlure.
Restes d'aliments	Couvrez la prise quand l'appareil a refroidi pour empêcher que de l'eau ne s'y infiltre et nettoyez la casserole avec un chiffon doux et un détergent doux.	
Couvercle	Nettoyez avec un chiffon doux et du détergent doux.	N'utilisez pas un chiffon imbibé de diluant, d'essence, d'un détergent agressif ou d'un produit d'entretien chimique pour ne pas endommager la surface.
Thermostat automatique	Nettoyez avec du papier doux ou un chiffon doux sec.	Ne nettoyez pas les éléments du thermostat pour ne pas provoquer de panne de courant ou d'incendie.
Quand la casserole est nettoyée, séchez-la minutieusement avec un chiffon doux et laissez-la sécher. Quand celle-ci est sèche, graissez l'intérieur de l'appareil avec un peu d'huile.		

Garantie

Tout défaut entraînant le mauvais fonctionnement de l'appareil dans l'année qui suit l'achat fait l'objet d'une réparation ou d'un remplacement gratuit de l'appareil à condition que l'appareil ait été utilisé et entretenu conformément aux instructions, sans mauvaise application ou abus, ceci sans préjudice des droits que la loi vous accorde. Si vous voulez bénéficier de la garantie, veuillez indiquer le lieu et la date de l'achat de l'appareil et joindre une preuve d'achat (par ex. bon d'achat).

Nous visons constamment à améliorer nos produits et nous nous réservons le droit d'apporter des modifications au produit, à l'emballage et à la documentation sans avertissement préalable.

Mise au rebut & Environnement

En fin d'utilisation, quand vous voudrez mettre votre l'appareil au rebut, respectez les prescriptions et directives en vigueur à cette date.

Jetez le matériel d'emballage comme le plastique et les boîtes dans des conteneurs réservés à ce but.

Polski

Szanowny Kliencie,

Przed podłączeniem urządzenia dokładnie przeczytaj całą instrukcję obsługi, aby niewłaściwym użytkowaniem nie spowodować żadnej szkody. Przede wszystkim zapoznaj się z przepisami dotyczącymi bezpieczeństwa użytkowania.

Wskazówki bezpieczeństwa

- Nieprawidłowa obsługa i niewłaściwe użytkowanie może spowodować poważne uszkodzenie urządzenia lub zranienie osób.
- Urządzenie może być stosowane wyłącznie w celu, do którego zostało zaprojektowane. Producent nie ponosi żadnej odpowiedzialności za szkody spowodowane nieprawidłową obsługą i niewłaściwym użytkowaniem urządzenia.
- W czasie użytkowania zabezpiecz urządzenie i wtyczkę kabla zasilającego przed kontaktem z wodą lub innymi płynami. W przypadku, gdyby przez nieuwagę urządzenie wpadło do wody, należy natychmiast wyciągnąć wtyczkę z kontaktu, a następnie zlecić kontrolę urządzenia specjalistom. **Nieprzestrzeganie tej instrukcji może spowodować zagrożenie życia.**
- Nigdy nie otwieraj samodzielnie obudowy urządzenia.
- Nie wtykaj żadnych przedmiotów w obudowę urządzenia.
- Nie dotykaj wtyczki kabla zasilającego wilgotnymi rękami.
- Regularnie kontroluj stan wtyczki i kabla. W przypadku wykrycia uszkodzenia wtyczki lub kabla, zleć naprawę w wyspecjalizowanym punkcie naprawczym.
- W przypadku, gdy urządzenie spadnie lub ulegnie uszkodzeniu w inny sposób, przed dalszym użytkowaniem zawsze zleć przeprowadzenie kontroli i ewentualną naprawę w wyspecjalizowanym punkcie naprawczym.
- Nigdy nie naprawiaj urządzenia samodzielnie - **może to spowodować zagrożenie życia.**
- Chroń kabel zasilający przed kontaktem z ostrymi lub gorącymi przedmiotami i chroń go przed otwartym ogniem. Jeżeli chcesz odłączyć urządzenie z kontaktu, zawsze chwytaj za wtyczkę, nigdy nie ciągnij za kabel.
- Zabezpiecz kabel (lub przedłużacz), aby nikt przez omyłkę nie wyciągnął go z kontaktu ani się o niego nie potknął.
- Kontroluj funkcjonowanie urządzenia w czasie użytkowania.
- Dzieci nie uświadamiają sobie zagrożeń, jakie może spowodować użytkowanie urządzeń elektrycznych. Nigdy nie pozwalaj dzieciom posługiwać się elektrycznymi urządzeniami gospodarstwa domowego bez nadzoru.
- Gdy urządzenie nie jest użytkowane oraz zawsze przed czyszczeniem odłącz je od źródła zasilania, wyciągając wtyczkę z kontaktu.
- **Uwaga!** Jeżeli wtyczka kabla zasilającego jest podłączona do kontaktu, urządzenie cały czas pozostaje pod napięciem.
- Wyłącz urządzenie, zanim wyciągniesz wtyczkę z kontaktu.
- Nigdy nie ciągnij urządzenia za kabel zasilający.
- Nie używaj akcesoriów innych niż dostarczone z urządzeniem.
- Urządzenie można podłączać wyłącznie do gniazda o natężeniu i częstotliwości zgodnej z danymi znajdującymi się na tabliczce znamionowej.
- Unikać przeciążenia.
- Po użyciu wyłączyć urządzenie wyjmując wtyczkę z gniazda.
- Przed napełnieniem lub czyszczeniem zawsze należy wyjmować wtyczkę z gniazda.
- Instalacja elektryczna musi odpowiadać krajowym i lokalnym przepisom.
- Z urządzenia nie mogą korzystać osoby (także dzieci), u których stwierdzono osłabione zdolności fizyczne, sensoryczne lub umysłowe, albo którym brakuje odpowiedniej wiedzy i doświadczenia, chyba że odbywa się to pod nadzorem lub zgodnie z instrukcjami osoby odpowiedzialnej za ich bezpieczeństwo

Szczególne przepisy bezpieczeństwa

- Zadbaj o to, by z każdej strony urządzenia było przynajmniej 15 cm wolnego miejsca. Ma to na celu wentylację urządzenia.
- Uwaga: Nigdy nie włączaj patelni bez potrawy w środku.

Przygotowanie przed pierwszym użyciem

- Sprawdź, czy urządzenie nie jest uszkodzone. W przypadku jakichkolwiek uszkodzeń niezwłocznie skontaktuj się ze swoim dostawcą i **NIE** korzystaj z urządzenia.
- Zdjąć całe opakowanie i folię ochronną (o ile dotyczy).
- Wyczyścić urządzenie przy pomocy letniej wody i miękkiej szmatki.
- O ile nie zalecono inaczej, ustawić urządzenie na płaskim i stabilnym podłożu.
- Zapewnić wystarczającą przestrzeń wokół urządzenia, aby umożliwić wentylację urządzenia.
- Ustaw urządzenie tak, aby mieć zawsze dobry dostęp do wtyczki.

Opis i funkcje elementów:

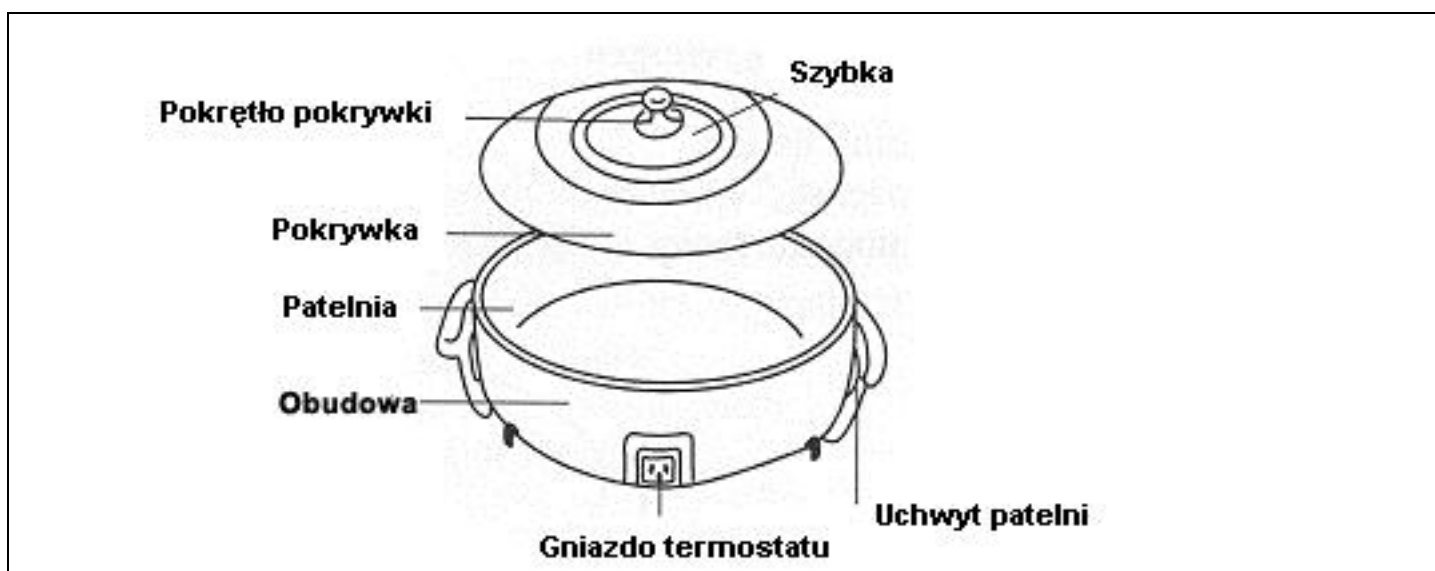

Automatyczny termostat:

- Ustawienie za pomocą termostatu odpowiedniej temperatury dla przygotowywanego dania umożliwi utrzymanie jej przez cały czas.

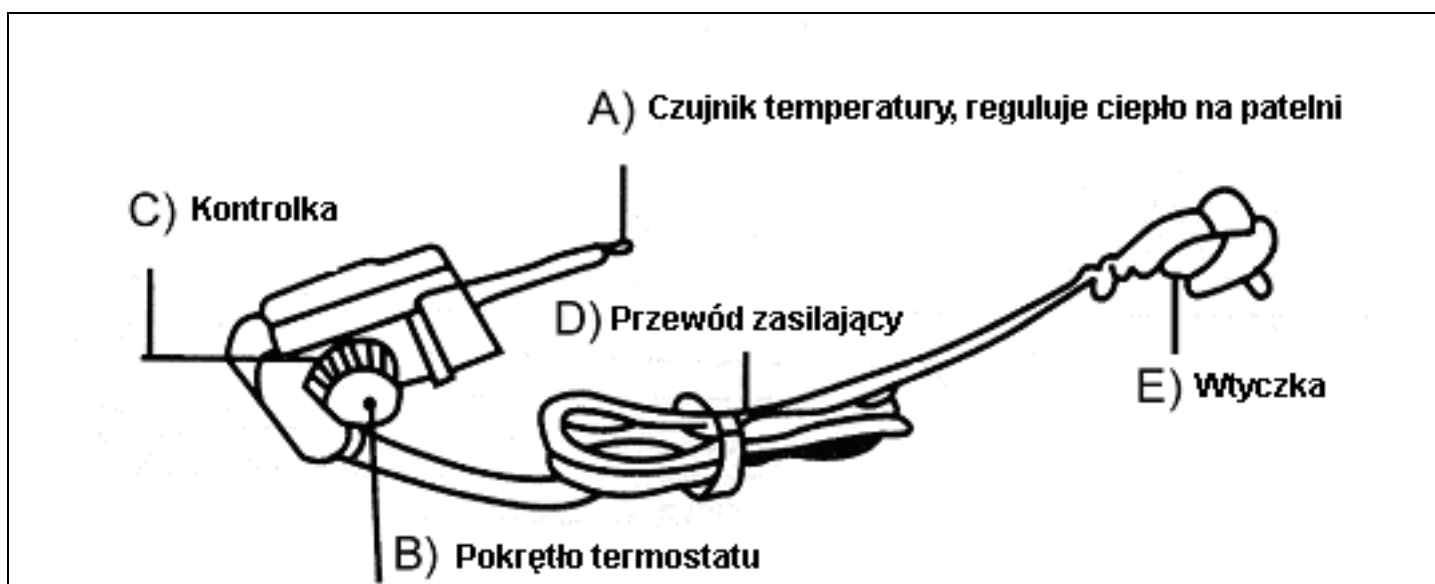

Instrukcja obsługi:

Ważne! Patelnię i pokrywkę należy dokładnie umyć przed użyciem.

1. Regulacja: Ustaw pokrętko termostatu w położeniu „Off” i podłącz go do patelni.

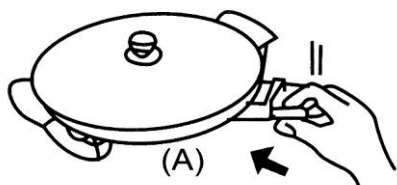

2. Podłącz wtyczkę do gniazda zasilania 230 V.

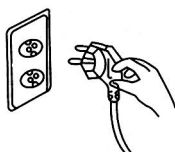

3. Ustaw za pomocą pokrętki termostatu odpowiednią temperaturę dla przygotowywanego dania.

Temperatura	Danie
100° C	Dania smażone, hamburgery itp.
150° C	Szynka, mięso wędzone
200° C	Dania przyrządzane na patelni, jajecznica itp.
240° C	Pizza



Termostat

Gotowanie, smażenie i duszenie:

Zaczekaj około 5 - 10 minut od momentu włączenia patelni. Kiedy zaświeci się kontrolka, można zacząć używać patelni.

- W trakcie używania patelni kontrolka pulsuje. Nie oznacza to usterki, lecz informację, że termostat działa prawidłowo.
- Słyszalne syczenie podczas używania patelni nie oznacza usterki. Ten hałas pochodzi z grzałki i patelni.
- Nie wolno dotykać gorących potraw dłońmi, ani umieszczać łatwopalnych przedmiotów na patelni.

Używanie pokrywki:

Przed użyciem pokrywki najpierw ugotuj lub upiecz pizzę, stek, hamburgera itp.

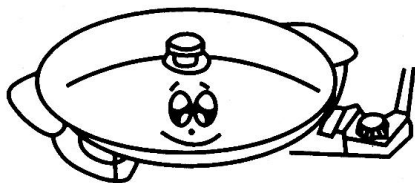

Po użyciu:

1. Po użyciu patelni ustaw pokrętkę termostatu w położeniu „Off”.



2. Następnie wyjmij wtyczkę z gniazda zasilania i odłącz termostat od patelni.

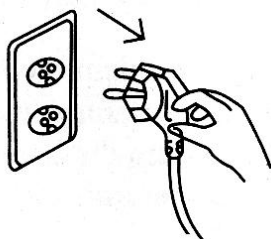

Uwaga! Po użyciu patelni, czujnik temperatury termostatu jest bardzo gorący. Dlatego przed odłączeniem termostatu należy poczekać, aż patelnia ostygnie!

3. Zaczekaj, aż patelnia ostygnie i zakryj gniazdo termostatu, aby zapobiec dostaniu się wody w czasie mycia. Umyj patelnię miękką gąbką. Następnie wytrzyj ją suchą i miękką ściereczką.

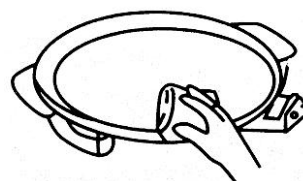

Środki ostrożności podczas używania patelni:

Patelnia posiada powłokę teflonową. W związku z tym należy pamiętać, aby:

- Nie używać ostrych metalowych przedmiotów (aby pokroić mięso przygotowane na patelni, należy najpierw zdjąć je z patelni i pokroić na desce/ talerzu).
- Nie używać noża do krojenia mięsa na patelni.
- Nie kłaść termostatu na patelni. Termostat nie powinien dotykać patelni.
- Nie używać detergentu ani nylonowej lub metalowej szczotki, ponieważ może uszkodzić powłokę teflonową patelni.
- Po użyciu należy umyć patelnię mokrą ściereczką. Tłuszcz pozostały na powierzchni może spowodować pożar.
- Nigdy nie używaj żrących środków czyszczących ani materiałów ściernych. Nie używaj ostrych przedmiotów. Nie używaj benzyny ani rozpuszczalników. Czyść urządzenie wilgotną szmatką oraz ewentualnie płynem do mycia naczyń. Nie stosuj żadnych materiałów ściernych.

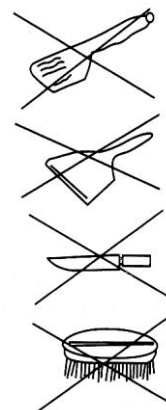

Ogólne środki ostrożności:

Ważne informacje dotyczące wymaganych środków ostrożności.

Aby uniknąć awarii elektrycznej, pożaru oraz nieprawidłowego działania patelni, należy stosować następujące środki ostrożności.

Jeśli przewód przegrzewa się:

Przestań używać urządzenia i zwróć je sprzedawcy/dostawcy.

Odpowiednie zasilanie 220V-240V:

Napięcie sieciowe w gnieździe zasilania musi wynosić 220V-240V, 1,4 kW (art. 239506 & 239483) lub 1,6 kW (art. 239605). Do gniazda nie powinno być podłączone żadne inne urządzenie.

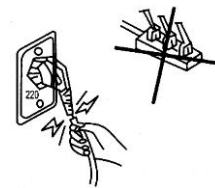
**Ostrożne obchodzenie się z przewodem:**

Przewodu nie należy skręcać.

Nie wolno wyjmować wtyczki z gniazda zasilania, ciągnąc za przewód.

Nie wolno zanurzać patelni w wodzie:

Nie wolno myć patelni w wodzie.

Po umyciu patelni, przed jej ponownym użyciem należy poczekać, aż wyschnie.

Patelni nie wolno używać w następujących warunkach:

Na niestabilnej powierzchni lub w pobliżu substancji łatwopalnych (gazety, papier, cerata stołowa, dywan itp.).

Patelnię należy stawiać w odległości co najmniej 15 cm od ścian i mebli.

Termostat:

Termostat jest delikatnym urządzeniem i wymaga ostrożnego obchodzenia się z nim. Nie wolno dopuszczać do jego upuszczenia, ponieważ może pęknąć lub ulec uszkodzeniu.

Należy zawsze używać dołączonego termostatu, a nigdy jego zamienników.

Należy dopilnować, aby termostat był prawidłowo podłączony. Odłączając termostat nie wolno ciągnąć za przewód, lecz należy chwycić wtyczkę, aby ją wyjąć.

Jeśli termostat jest uszkodzony lub przegrzany, należy natychmiast go wyłączyć, przerwać użytkowanie i zwrócić go sprzedawcy/dostawcy w celu naprawy.

Aby wyłączyć lub odłączyć termostat, należy ustawić pokrętko w położeniu „Off”.

Czyszczenie po użyciu.

Po użyciu należy umyć patelnię w jeden z poniższych sposobów:

Element	Metoda	Uwagi
Patelnia	Dokładnie umyj patelnię po użyciu, kiedy jest nadal ciepła, używając wilgotnej ściereczki lub papieru. W razie problemów z usunięciem resztek dania, wlej trochę wody na patelnię i włącz ją (upewnij się, że powierzchnia pod patelnią jest zabezpieczona). Po podgrzaniu patelni można będzie usunąć resztki.	a. Nie używaj detergentów ani nylonowej lub metalowej szczotki, ponieważ mogą one uszkodzić patelnię. b. Nie zanurzaj patelni w wodzie ani nie myj jej, kiedy nadal jest gorąca, ponieważ możesz ją uszkodzić lub oparzyć się.
Resztki dania	Zaczekaj, aż patelnia ostygnie i zakryj gniazdo termostatu, aby zapobiec dostaniu się wody w czasie mycia. Wyczyść patelnię miękką ściereczką i łagodnym środkiem czyszczącym.	
Pokrywka	Wyczyść miękką ściereczką i łagodnym środkiem czyszczącym.	Nie używaj ściereczki zawierającej rozpuszczalnik, a także benzenu, żrących środków czyszczących lub środków chemicznych, które mogą uszkodzić powierzchnię.
Termostat	Wyczyść miękkim papierem lub miękką suchą ściereczką.	Nie czyść obudowy termostatu, ponieważ możesz spowodować awarię elektryczną lub pożar.
Po umyciu patelni dokładnie osusz ją miękką ściereczką i odłóż w suche miejsce. Kiedy patelnia będzie sucha, nasmaruj jej wnętrze odrobiną oleju.		

Gwarancja

Każda usterka powodująca złe funkcjonowanie urządzenia, która ujawni się w ciągu jednego roku od zakupu, zostanie bezpłatnie usunięta lub urządzenie zostanie wymienione na inne, pod warunkiem, że było użytkowane i konserwowane zgodnie z instrukcją obsługi i nie było wykorzystywane do innych celów lub w jakikolwiek inny niewłaściwy sposób. Nie narusza to innych praw użytkownika, wynikających z przepisów prawa. W przypadku korzystania z gwarancji, należy podać miejsce i czas zakupu urządzenia, dołączając do niego dowód zakupu (np. paragon).

Zgodnie z naszą polityką ciągłego udoskonalania produktów zastrzegamy sobie prawo do wprowadzania zmian w produkcie, opakowaniu oraz specyfikacjach zawartych w dokumentacji bez uprzedniego powiadomienia.

Utylizacja zużytych urządzeń

Po zakończeniu okresu użytkowania urządzenie należy zutylizować zgodnie z obowiązującymi w tym czasie przepisami i wytycznymi.

Materiały opakowaniowe, takie jak tworzywa sztuczne i pudła należy wyrzucić do odpowiednich pojemników.

Română

Stimate client,

Va multumim pentru achizitionarea acestui produs. Cititi cu atentie instructiunile urmatoare inainte de a conecta aparatul pentru a preveni avarierile ce se pot produce din cauza unei utilizari incorecte. Cititi cu atentie in special instructiunile pentru siguranta.

Masuri de siguranță:

- Operarea incorectă și utilizarea necorespunzătoare a aparatului poate avaria grav aparatul și poate cauza răni oamenilor.
- Aparatul poate fi folosit doar în scopul pentru care a fost proiectat. Producătorul nu este răspunzător pentru orice avariere cauzată operării incorecte și a utilizării necorespunzătoare.
- Asigurați-vă că aparatul și ștecherul nu intră în contact cu apă sau alte lichide. În cazul în care aparatul este scăpat în apă, scoateți imediat ștecherul din priză și un tehnician autorizat trebuie să-l verifice. **Dacă nu respectați aceste instrucțiuni, acest lucru poate cauza situații care vă pot pune viața în pericol.**
- Nu încercați să deschideți singuri carcasa aparatului.
- Nu introduceți nici un fel de obiecte în carcasa aparatului.
- Nu atingeți ștecherul cu mâinile ude sau umede.
- Verificați în mod regulat ștecherul și cablul ca acestea să nu fie avariate. Dacă ștecherul și cablul sunt avariate, acestea trebuie reparate de către o firmă de reparații autorizată.
- Nu utilizați aparatul după ce a suferit vreo căzătură sau altă daună. Duceți-l la reparat, dacă este necesar, la o companie specializată.
- Nu încercați să reparați aparatul singuri. **Dacă nu respectați aceste instrucțiuni, acest lucru poate cauza situații care vă pot pune viața în pericol.**
- Asigurați-vă ca nici un obiect ascuțit sau fierbinte să nu intre în contact cu cablul și feriți-l de foc. Pentru a scoate ștecherul din priză, întotdeauna prindeți cu mâna priza și nu scoateți niciodată din priză prinzând de cablu.
- Asigurați-vă că nimeni nu poate trage de cablu în mod accidental (sau cablul prelungitor) sau să se împiedice de cablu.
- Întotdeauna supravegheați aparatul atunci când se utilizează.
- Copiii nu înțeleg că utilizarea incorectă a aparatelor electrice poate fi periculoasă. Prin urmare, nu permiteți copiilor să folosească aparatele electrice fără să fie supravegheați.
- Întotdeauna scoateți aparatul din priză atunci când aparatul nu este folosit sau înainte de curățare.
- **Avertizare!** Cât timp ștecherul este în priză, aparatul este conectat la sursa de curent.
- Opriți aparatul înainte de a scoate ștecherul din priză.
- Nu transportați niciodată aparatul de cablu.
- Nu folosiți alte dispozitive decât acelea furnizate împreună cu aparatul.
- Conectați aparatul la o sursă de electricitate cu voltajul și frecvența menționate pe eticheta aparatului.
- Evitați supraîncărcarea.
- Opriți aparatul după utilizare, scoțând ștecherul din priză.
- Întotdeauna scoateți ștecherul din priză când umpleți sau curățați aparatul.
- Instalația electrică trebuie să fie în conformitate cu reglementările naționale și locale.
- Acest aparat nu trebuie folosit de copii sau persoane care au capacități mentale, senzoriale sau fizice reduse, sau lipsă de experiență și cunoștințe, decât dacă sunt supravegheați de o persoană responsabilă care are instrucțiunile cu privire la utilizarea corectă a aparatului.

Instrucțiuni speciale de siguranță

- Păstrați o distanță de minimum 15 cm în jurul aparatului pentru ventilație
- Notă: nu porniți niciodată aparatul dacă în interiorul acestuia nu se află alimente.

Pregătirea pentru prima sa utilizare

- Verificați ca aparatul să nu fie avariat. În cazul unor avarii, contactați imediat furnizorul dumneavoastră și **NU** utilizați aparatul.
- Scoateți ambalajul acestuia
- Curățați aparatul cu apă caldă și cu o cârpă moale.
- Poziționați aparatul pe o suprafață dreaptă și stabilă, doar dacă nu s-a menționat altfel.
- Asigurați-vă că este destul loc în jurul aparatului pentru ventilație.
- Poziționați aparatul în așa fel încât accesul la priză să fie permis tot timpul.

Descrierea și funcțiile pieselor componente

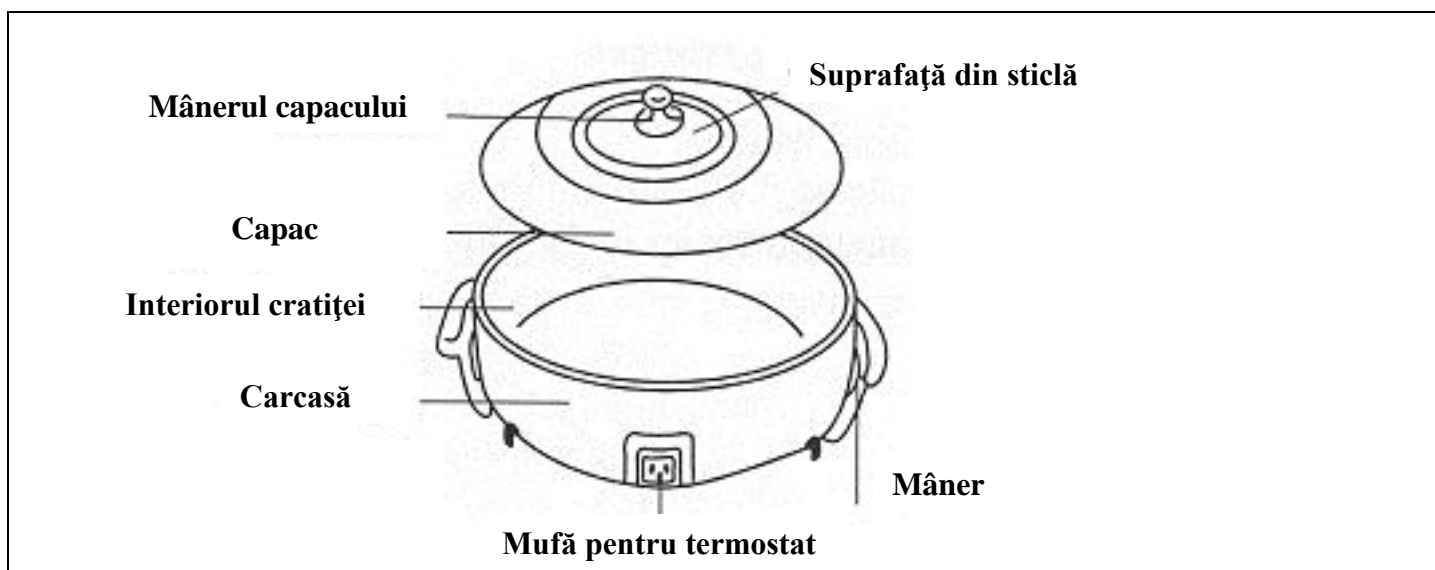

Termostat automat

- Temperatura corectă se menține în cazul în care termostatul este setat la temperatura corectă și adecvată pentru prepararea unui anumit fel de mâncare.

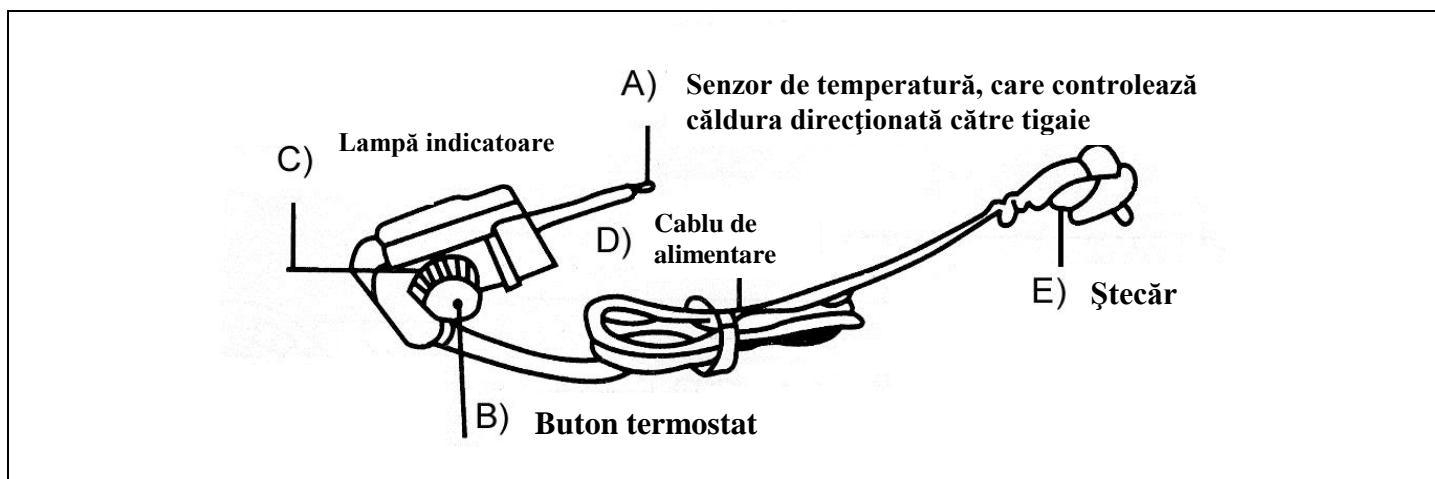

Instrucțiuni de folosire

Important: Înainte de folosirea tigăii și capacului, acestea trebuie curățate cu atenție.

Adjustment: Turn the thermostat knob to "Off" and plug the thermostat into the pan.

1. Reglare: Rotiți butonul termostatului la "Off" și conectați termostatul la tigaie.

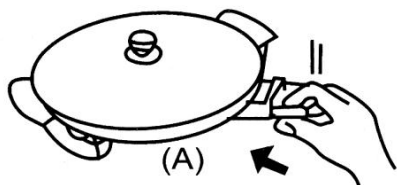

2. Conectați ștecărul la un punct de alimentare de 230V.

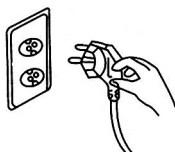

3. Rotiți butonul termostatului pentru a ajunge la temperatura necesară pentru prepararea felului de mâncare.

Temperatură	Preparate
100° C	Mâncăruri prăjite, hamburgeri etc.
150° C 200° C	Șuncă, carne înăbușită Mâncăruri pregătite în tigaie, omletă etc.
240° C	Pizza

Termostat

Fierberea, prăjirea și coacerea în oală

Așteptați aproximativ 5 până la 10 minute după ce ați pornit tigaia. După ce se aprinde lampa indicatoare, puteți începe să folosiți tigaia.

- Când folosiți tigaia, lampa indicatoare pâlpâie. Aceasta nu indică o defecțiune, ci faptul că termostatul este folosit corect.
- Dacă atunci când folosiți tigaia auziți un sunet, acest lucru nu indică o defecțiune, sunetul provenind de la elementul de încălzire și de la aparat.
- Nu atingeți preparatele fierbinți cu mâinile, nu puneți obiecte inflamabile pe tigaie.

Folosirea capacului

Înainte de utilizarea acestuia, gătiți sau coaceți mai întâi pizza, friptura, hamburgerul etc.

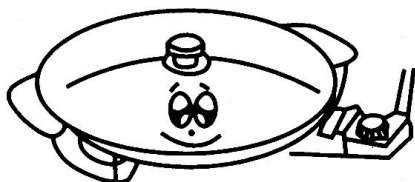

După folosire

1. După folosirea tigăii, rotiți butonul termostatului la "Off".



2. Apoi scoateți cablul de alimentare din priză și termostatul din aparat.

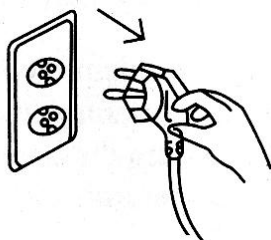

Atenție: Senzorul de temperatură al termostatalui este foarte fierbinte după folosirea tigăii. Astfel, lăsați mai întâi tigaia să se răcească și apoi scoateți termostatul!

3. După răcirea tigăii, acoperiți mufa termostatalui pentru a împiedica intrarea apei în timpul curățării. Curățați tigaia cu un burete moale. Apoi ștergeți aparatul cu o cârpă moale și uscată.

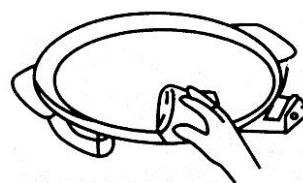

Măsuri de precauție în timpul folosirii tigăii

Învelișul acesteia nu se lipește. Prin urmare, citiți cu atenție următoarele informații:

- Nu utilizați obiecte ascuțite de metal (dacă doriți să tăiați carnea care a fost gătită în tigaie, mai întâi scoateți-o din tigaie și tăiați-o pe un platou/farfurie).
- Nu utilizați un cuțit pentru a tăia carne în tigaie.
- Nu așezați termostatul pe tigaie, acesta nu trebuie să fie niciodată în contact cu aceasta.
- Nu utilizați detergent, nailon sau o perie de metal. Acestea pot deteriora învelișul nelipicios al tigăii.
- Tigaia trebuie curățată cu o cârpă umedă după folosire. Grăsimea rămasă pe suprafața acesteia poate provoca un incendiu.
- Nu utilizați niciodată agenți de curățare agresivi sau abrazivi. Nu utilizați obiecte ascuțite sau contondente. Nu utilizați benzină sau solvenți! Curățați cu o cârpă umedă și detergent, dacă este necesar. Nu utilizați material abrazivi.

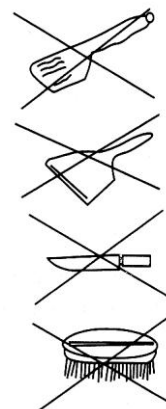

Măsuri generale de precauție

Informații importante privind măsurile de precauție care trebuie luate:

Următoarele măsuri de precauție trebuie luate pentru a preveni paneele de curent, incendiile sau funcționarea incorectă a tigăii.

În cazul în care dispozitivul se supraîncălzește

Încetați să mai folosiți aparatul și returnați-l dealer-ului/furnizorului.

Alimentare corespunzătoare cu electricitate 220V-240V

Tensiunea de alimentare trebuie să fie de 220V-240V, 1,4 kW (art. 239506 & 239483) sau 1,6 kW (art.239605) de la un punct de alimentare la care nu mai este conectat niciun alt dispozitiv de mare putere.

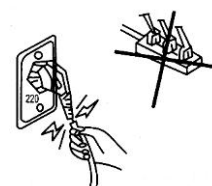

Manevrați dispozitivul cu atenție

Dispozitivul nu trebuie niciodată răsucit.

Nu scoateți cablul din priză prin tragerea dispozitivului.

Nu introduceți tigaia în apă

Nu curățați tigaia în apă.

După curățarea tigăii, lăsați-o să se usuce înainte de a o folosi din nou.

Tigaia nu trebuie folosită în următoarele situații:

Pe o suprafață instabilă sau în apropierea obiectelor inflamabile (ziar, hârtie, față de masă PVC, covor etc.).

Tigaia trebuie poziționată la cel puțin 15 cm de pereți sau mobilă.

Termostatul

Termostatul este o componentă fragilă și astfel acesta trebuie utilizat cu atenție. Nu scăpați termostatul, acesta se poate sparge sau poate funcționa necorespunzător.

Nu folosiți niciodată un alt termostat decât cel furnizat.

Asigurați-vă de faptul că ați conectat termostatul în mod corespunzător. Atunci când îl îndepărtați, nu trageți de dispozitiv, scoateți cablul din priză pentru a-l îndepărta.

În cazul în care termostatul este avariat sau supraîncălzit, opriți-l imediat, nu mai continuați să-l utilizați și returnați-l dealer-ului/furnizorului pentru reparații.

Pentru a opri sau scoate termostatul, rotiți butonul acestuia la "Off".

Curățarea după utilizare

După utilizare, curățați tigaia în următoarele moduri:

Parte	Metodă	Comentariu
Tigaie	Curățați cu atenție tigaia după folosire, cât timp încă mai este caldă, cu o cârpă umedă sau hârtie. Dacă resturile de mâncare sunt greu de îndepărtat, puneți puțină apă în tigaie și porniți-o (asigurați-vă de faptul că suprafața de sub tigaie este protejată). Tigaia se va încălzi și astfel resturile pot fi îndepărtate.	a. Nu utilizați detergent, nailon sau perie de metal, acestea pot avaria tigaia. b. Nu introduceți tigaia în apă și nu o spălați cât timp acesta este încă fierbinte. Astfel dispozitivul se poate strica sau dumneavoastră vă puteți arde.
Resturi de mâncare	După răcirea tigăii, acoperiți mufa termostatului pentru a evita intrarea apei în timpul curățării. Curățați tigaia cu o cârpă moale și un agent de curățare mai puțin dur.	
Capac	Curățați cu o cârpă moale și un agent de curățare mai puțin dur.	Nu folosiți o cârpă și solvenți, benzen, agenți de curățare agresivi sau chimici, deoarece acestea pot avaria suprafața dispozitivului.
Termostat	Curățați cu hârtie moale sau cu o cârpă moale și uscată.	Nu curățați carcasă termostatului, deoarece acest lucru poate cauza o pană de curent sau un incendiu.

După curățarea tigăii, uscați-o folosind o cârpă moale și depozitați-o într-un loc uscat. Atunci când tigaia este uscată, ungeți ușor interiorul acesteia.

Garanție

Orice defect care afectează funcționalitatea aparatului, ce apare în termen de un an de la cumpărarea sa, va fi corectat prin reparație gratuită sau prin înlocuirea aparatului cu condiția ca aparatul să fi fost folosit și întreținut în conformitate cu instrucțiunile și nu a fost folosit necorespunzător sau abuziv în nici un fel. Drepturile dumneavoastră nu sunt afectate . Dacă aparatul prezintă probleme în timpul garanției, declarați unde și când l-ați cumpărat și includeți dovada cumpărării (chitanța).

În conformitate cu politica noastră a dezvoltării continue a produsului, ne rezervăm dreptul de a schimba produsul, ambalajul și specificațiile din documentație fără preaviz.

Eliminare & Mediul Înconjurător

La sfârșitul perioadei de functionare a aparatului, vă rugăm să eliminați aparatul în conformitate cu reglementările și indicațiile aplicabile la acel moment.

Aruncați materialele pentru ambalare cum ar fi plastic și cutii în containerele adecvate.



Hendi B.V. (The Netherlands)
Steenoven 21
3911 TX Rhenen
Nederland

Tel: +31 (0)317 681 040
Fax: +31 (0)317 681 045
www.hendi.eu
info@hendi.eu

Hendi Food Service Equipment GmbH (Austria)
Gewerbegebiet Ehring 15
5112 Lamprechtshausen
Austria

Tel: +43 (0) 6274 200 10 0
Fax: +43 (0) 6274 200 10 20
www.hendi-austria.com
office@hendi-austria.com

Hendi Polska Sp. z o.o. (Poland)
ul. Magazynowa 5
62-023 Gadki
Polska

Tel: +48 61 6587000
Fax: +48 61 6587001
www.hendi.pl
info@hendi.pl

Hendi Food Service Equipment Romania S.R.L. (Romania)
Str. Tampei Nr. 13
Brasov 500271
Romania

Tel: +40 268 320330
Fax: +40 268 320335

www.hendi.ro
office@hendi.ro

Wijzigingen en drukfouten voorbehouden.
Changes, printing and typesetting errors reserved.
Änderungen und Druckfehler vorbehalten.
Variations et fautes d'impression réservés.
Zmiany i błędy w druku.
Drepturi rezervate cu privire la modificări și greșeli de imprimare.