

## \*208.050 L'OUVRE-BOÎTES - NOTICE D'UTILISATION

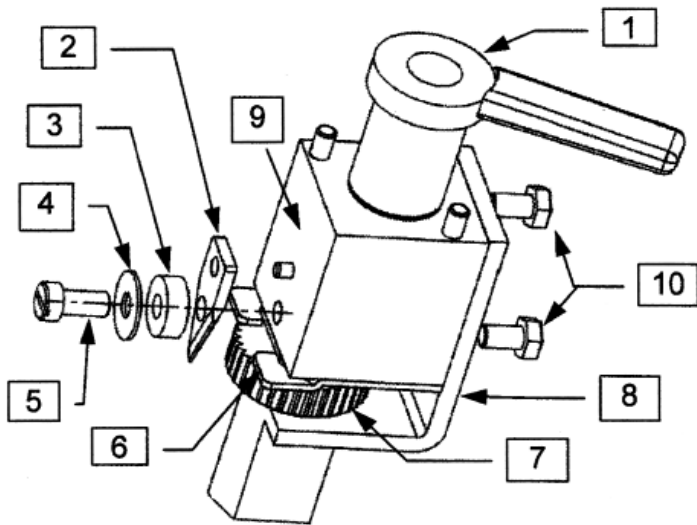

No.	REF.	DÉSIGNATION
1	02870	BAGUE EN RILSAN
2	02830	LAME
3	02873	RONDELLE COURBANE
4	OX873	RONDELLE ACIER INOX
5	02877	VIS DE LAME
6	02872	PLAQUETTE
7	02820	MOLETTE
8	02810	CORPS 02
9		CARRE
10	02888	VIS 6X10 POUR OUVRE BOITES MANUEL 02
	02840	MANIVELLE POUR 02
	OX842	POIGNEE CLIP POUR 02
	02880	SOCLE PLAQUE A VISSER EPOXY 02
	02890	SOCLE SERRE-JOINT EPOXY 02

### MONTAGE DE L'OUVRE-BOÎTES;

- Fixer le socle à visser sur le bord d'une table à l'aide des 4 vis jointes.
- Fixer le socle serre-joint sur le bord d'une table en serrant très fermement afin que le socle ne bouge pas.
- Fixer le socle mural en positionnant le support mural à environ . 70/80 cm de hauteur.  
Disposer l'ouvre-boîtes dans l'emplacement prévu dans le socle, la lame côté socle.

### UTILISATION

Dégager la molette en déplaçant la bague en rilsan vers la droite (sens contraire aux aiguilles d'une montre).

Soulever l'ouvre-boîtes et placer la boîte à ouvrir le long de la tige, sur le socle.

Redescendre l'ouvre-boîtes en enfonçant la lame dans la boîte.

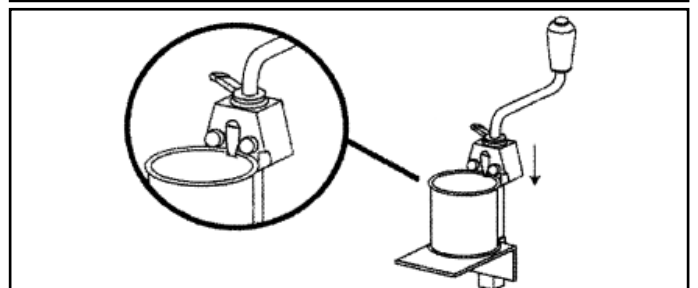
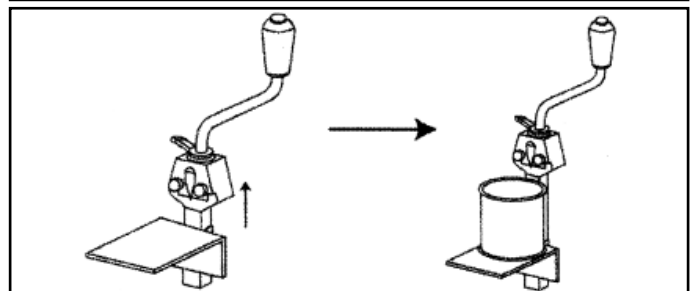
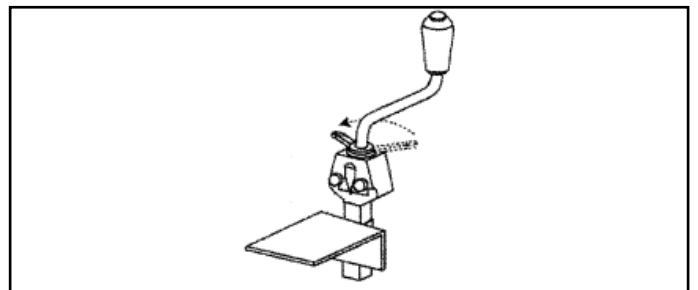

Serrer la molette en déplaçant la bague en rilsan vers la gauche. !(sens des aiguilles d'une montre).

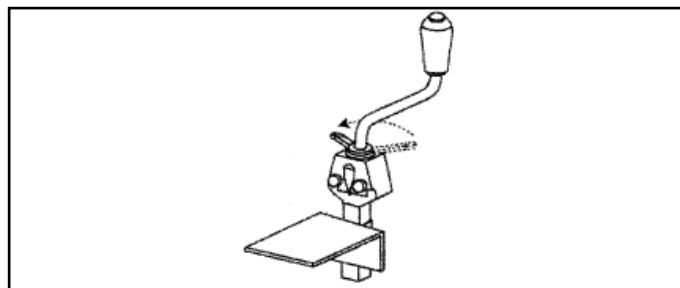

Tourner la manivelle dans le sens des aiguilles d'une montre, jusqu'à l'ouverture complète de la boîte.

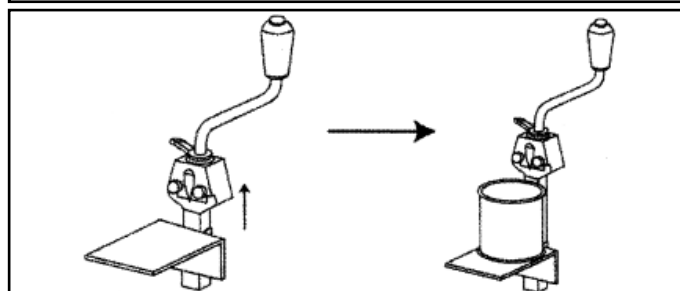

Desserrer la bague en rilsan en la déplaçant vers la droite (sens contraire aux aiguilles d'une montre), et soulever.

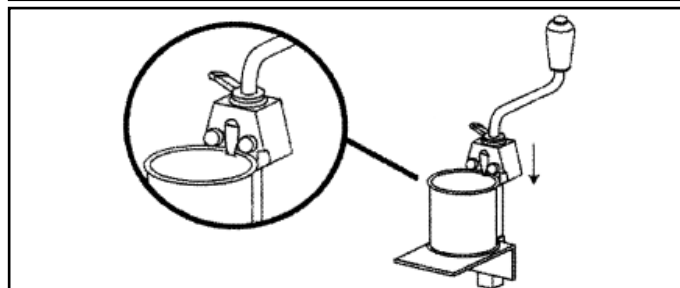

## ENTRETIEN

### NETTOYAGE

Nettoyer quotidiennement l'appareil à l'eau savonneuse ou au lave-vaisselle.  
Brosser la molette régulièrement (une molette encrassée "entraîne" mal la boîte).

### LAME

#### **⚠ ATTENTION: NE JAMAIS AFFÛTER LA LAME**

Lorsque la lame produit de la limaille, elle est usée et il faut soit la retourner, soit la changer. Il faut dévisser la vis de lame, retirer les rondelles (acier et plastique) puis retourner la lame usée. Repositionner dans l'ordre les rondelles, puis revisser la vis de lame.

### MOLETTE

Pour démonter la molette: bloquer celle-ci dans son logement et tourner la manivelle dans le sens contraire des aiguilles d'une montre. Profiter du démontage de l'ouvre boîtes pour nettoyer avec soin les différentes parties de l'appareil (lame, molette, corps...). Positionner la molette neuve dans son logement avec la flèche gravée sur le dessus.

### BAGUE EN RILSAN

Pour accéder à la bague en rilsan, il faut démonter la molette (voir ci-dessus) et retirer la manivelle.

### GARANTIE

- la garantie ne couvre pas les réparations nécessaires par suite:  
D'une utilisation non prévue ou d'un emploi abusif de l'appareil / d'une détérioration par choc ou chute / d'un montage ou d'un démontage non prévu dans la notice
- la garantie ne couvre pas les pièces d'usure (lame et molette) et s'applique dans le cadre d'une utilisation normale et d'un entretien régulier.